

**DOREL U.K.**  
Imperial Place 4  
Maxwell Road  
Borehamwood  
Hertfordshire WD6 1JN  
UNITED KINGDOM

**DOREL FRANCE S.A.**  
Z.I. - 9 bd du Poitou  
BP 905  
49309 Cholet Cedex  
FRANCE

**DOREL GERMANY**  
Augustinusstraße 9 c  
D-50226 Frechen-Königsdorf  
DEUTSCHLAND

**DOREL POLSKA**  
Ul. Legnicka 84/86  
41-503 Chorzow  
POLAND

**DOREL BELGIUM**  
BITM Brussels  
International Trade Mart  
Atomiumsquare 1, BP 177  
1020 Brussels  
BELGIQUE / BELGIE

**DOREL NETHERLANDS**  
Postbus 6071  
5700 ET Helmond  
NEDERLAND

**DOREL HISPANIA S.A.**  
C/Pare Rodés nº26  
Torre A 4º  
Edificio Del Llac Center  
08208 Sabadell (Barcelona)  
ESPAÑA

**DOREL ITALIA S.P.A.**  
a Socio Unico  
Via Verdi, 14  
24060 Telgate (Bergamo)  
ITALIA

**DOREL PORTUGAL**  
Rua Pedro Dias, 25  
4480-614 Rio Mau (VDC)  
PORTUGAL

**DOREL SWITZERLAND S.A.**  
Chemin de la Colice 4  
1023 Crissier  
SWITZERLAND / SUISSE

# EasyFix

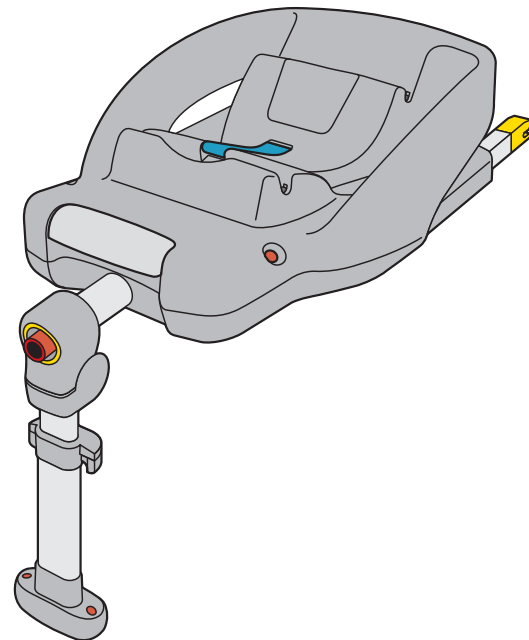

DRU0618A15

www.maxi-cosi.com



# EasyFix

|    |                                 |          |
|----|---------------------------------|----------|
| EN | Instructions for use / Warranty | 7 - 20   |
| FR | Mode d'emploi / Garantie        | 21 - 34  |
| DE | Gebrauchsanweisung / Garantie   | 35 - 48  |
| NL | Gebruiksaanwijzing / Garantie   | 49 - 62  |
| ES | Modo de empleo / Garantía       | 63 - 76  |
| IT | Istruzioni per l'uso / Garanzia | 77 - 90  |
| PT | Modo de emprego / Garantia      | 91 - 104 |

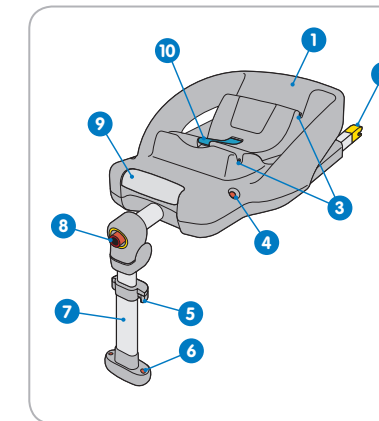

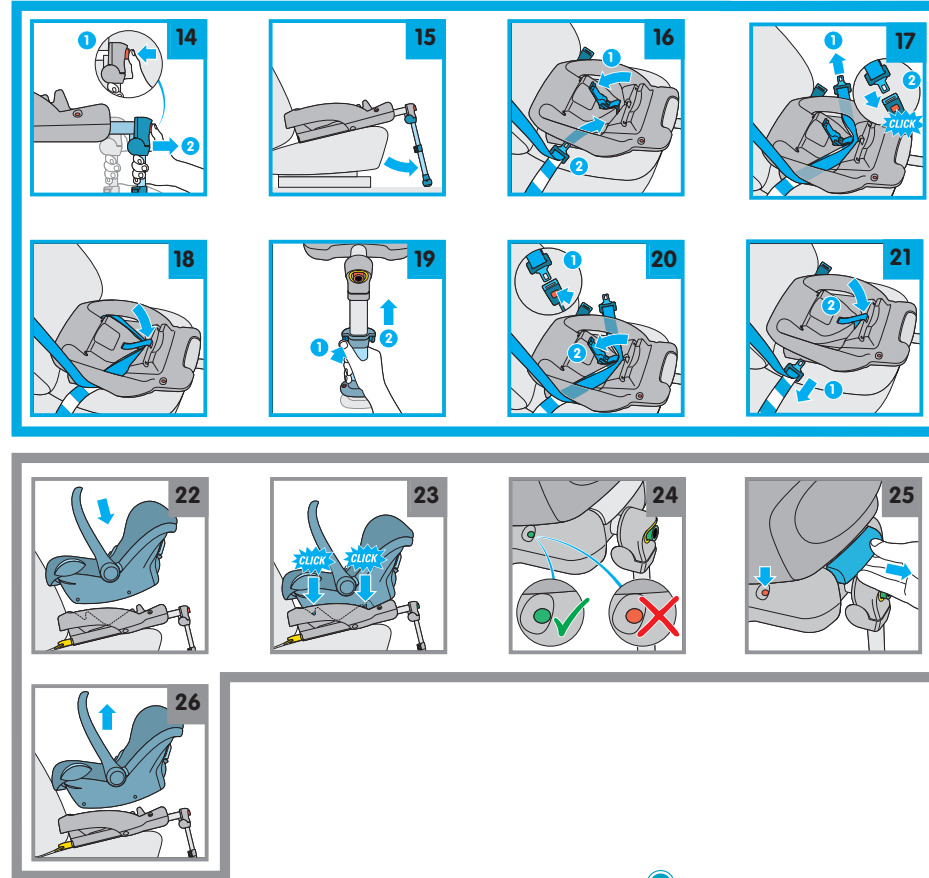
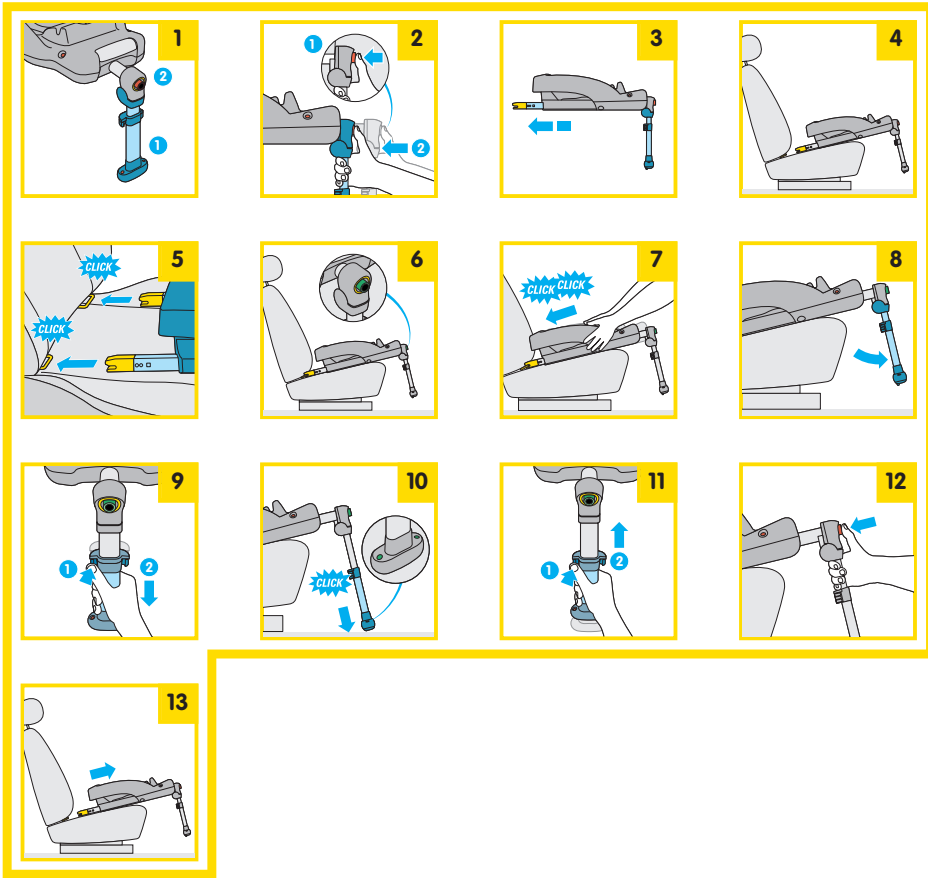

|  |
|--|
|  |
|  |
|  |
|  |
|  |
|  |
|  |
|  |
|  |
|  |

|  |
|--|
|  |
|  |
|  |
|  |
|  |
|  |
|  |
|  |
|  |
|  |

## Dear parents

Congratulations on your purchase of the EasyFix.

Safety, user-friendliness, comfort and design played an important role in developing the EasyFix. This product meets the most stringent safety requirements.

Studies have shown that a large percentage of car seats are not used correctly. Therefore, please take the time to read through this manual carefully. Your child's safety can only be guaranteed if this product is used according to these instructions.

Continuous research by our product development department, supported by intensive contact and consultation with test people and consumers ensure that we kept fully up-to-date in the field of child safety. If you have any questions or comments on the use of the EasyFix, please do not hesitate to contact us.

Dorel (see the back of the instruction manual for address and telephone number)

- 1 Base
- 2 Isofix connector
- 3 Anchor point
- 4 Colour indicator for the CabrioFix
- 5 Support leg control button
- 6 Support leg colour indicator
- 7 Support leg
- 8 Central button on the support leg with colour indicator
- 9 Release lever for CabrioFix
- 10 Blue belt clamp

## CONTENTS

|                                                                           |    |
|---------------------------------------------------------------------------|----|
| 1. Important: read first!                                                 | 8  |
| 2. Approved car use                                                       | 10 |
| 3. Installing and removing the EasyFix                                    | 10 |
| 3.1 Using Isofix (yellow marking on the product) and support leg          | 10 |
| 3.2 Using a 3-point safety belt (blue marking on product) and support leg | 13 |
| 4. Installing and removing the CabrioFix                                  | 15 |
| 5. Maintenance                                                            | 15 |
| 6. General instructions                                                   | 16 |
| 7. Waste separation                                                       | 17 |
| 8. Next stage car seat                                                    | 18 |
| 9. Car fitting list                                                       | 18 |
| 10. Warranty                                                              | 19 |
| 11. Questions                                                             | 20 |

### 1. IMPORTANT: READ FIRST!

Read this instruction manual carefully and save it for future reference. Failure to follow the instructions in this manual could result in serious injury to your child.

Use original accessories and manufacturer-approved parts only. Do not make any changes to the product. If you have any problems or complaints, contact your retailer or importer.

Always check car fitting list before installation.

### IMPORTANT!

**The EasyFix is a safety product and is only safe if it is used in accordance with the instructions.**

### IMPORTANT!

The EasyFix may only be used in combination with the CabrioFix. The CabrioFix can be recognised by the type indication on the belt protector and the two steel spindles underneath the CabrioFix. If you are in any doubt, contact the manufacturer.

|                            | Suitability according to ECE R 44/04 |                      |               |                 |
|----------------------------|--------------------------------------|----------------------|---------------|-----------------|
|                            | Group                                | Body weight of child | Age           |                 |
| <b>EasyFix + CabrioFix</b> | 0+                                   | 0 – 13 kg            | 0 – 12 months | Semi-universal* |
| <b>CabrioFix</b>           | 0+                                   | 0 – 13 kg            | 0 – 12 months | Universal       |

Never leave a child unsupervised in the seat, either in the car or outside of the car.

Do not use the EasyFix in a place where a frontal airbag is installed as this can be dangerous. This does not apply to side airbags.

The EasyFix may be used either on the passenger seat or on the back seat, but it should always face backwards. Lock the rear seats that fold down.

The EasyFix has been approved according to the most recent guidelines of the **ECE R 44/04**, the European standard for car safety seats, and can be used in combination with the CabrioFix, suitable for children from birth to approximately 12 months (group 0+: 0 to 13 kg).

\* The use of the support leg and / or Isofix, which ensure optimum safety and easy installation, mean that the EasyFix is not suitable for all types of cars. The EasyFix is designated as **"semi-universal"** and therefore suitable for installation in certain types of cars. See the enclosed car fitting list (see Section 9: Car fitting list).

## 2. APPROVED CAR USE

The EasyFix is approved for 2 types of car use:

- Installation with **Isofix** and **support leg** (see section 3.1); For use in cars with approved Isofix anchor points (see Section 9: Car fitting list). Recognisable by the yellow marking on the product and the yellow marking in the instruction manual.
- Installation using **3-point safety belt** and **support leg** (see section 3.2); For use in cars “fitted” with an automatic 3-point safety belt approved in accordance with ECE R16 or equivalent standard (see Section 9: Car fitting list). Recognisable by the blue marking on the product and the blue marking in the instruction manual.

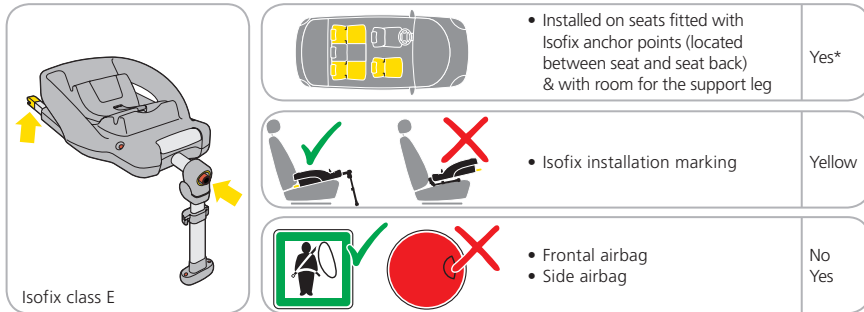

\* Check car fitting list

## 3. INSTALLING AND REMOVING THE EASYFIX

### 3.1 Using Isofix (yellow marking on the product) and support leg

If your car is equipped with Isofix anchor points, you can install the EasyFix using the Isofix connectors in combination with the support leg. To check whether your car is suitable for Isofix attachment and the support leg, see Section 9: Car fitting list.

Only use the EasyFix on a forward-facing seat equipped with Isofix anchor points. Read the car manufacturer's handbook before use.

Correct attachment to the Isofix anchor points is essential for the safety of your child. Also see the yellow outlined sticker on the side of the EasyFix.

**Never use a different installation method than the one described here!**

### A. Installing with Isofix

#### IMPORTANT!

Secure any fold-down seats.

#### IMPORTANT!

- 1 Make sure the support leg is fully folded out and that the indicator on the central button is **red**.
  - 2 • Press the central button on the support leg and push the support leg backward as far as possible.
  - 3 • The Isofix connectors are now extended as far as possible and the EasyFix is ready to be installed.
    - Place the EasyFix on the seat of the car.
  - 4 • Line up the Isofix connectors with the Isofix.
  - 5 • Click both Isofix connectors into the Isofix anchor points.
- IMPORTANT!**
- Make sure that both Isofix connectors are securely attached to Isofix anchor points: there should be two audible clicks.
- 6 • Check to make sure the EasyFix is securely installed by pulling on the EasyFix. The indicator on the central button should now be **green**.
  - 7 • Place both hands on the EasyFix and push it back as far as possible until it is situated firmly against the seat back (you'll hear a 'rattling' sound).
    - Check again to make sure the seat is secure by pulling on the EasyFix.

## B. Adjusting the length of the support leg

### IMPORTANT!

**Always** use the support leg to ensure the safe use of the EasyFix.

### IMPORTANT!

**8** Make sure the support leg is fully folded out and locked at the hinge point.

**9** • Keep the silver control button on the support leg pressed and move the support leg downwards until it reaches the floor of the car.

### IMPORTANT!

**10** Make sure the indicator at the base of the support leg is **green**.

- In some cases the EasyFix may not be fully supported by the car seat, but entirely by the support leg.
- Release the control button and “click” the support leg into the locked position.
- Check to make sure the support leg is securely locked and stays in position by trying to move it up or down without pressing the control button.

## Checklist...



To ensure the optimum safety of your child, check the following after installation:

- Both Isofix connectors are securely attached to the Isofix anchor points: the indicator on the central button on the support leg should be **green**.
- The support leg is fully folded out.
- The indicator on the base of the support leg is **green**.
- The entire EasyFix is installed securely and firmly in the car (check by pulling on the EasyFix).

## C. Removing the EasyFix

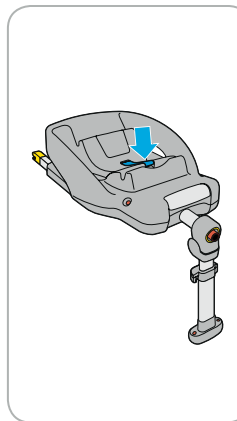
- 11** • Restore the support leg to its start position by pressing the control button and sliding the support leg upwards.
- 12** • Disconnect the Isofix connectors by pressing the central button on the support leg. The indicator on the central button on the support leg should be **red**. Considerable force may sometimes be needed in order to release the buckle. If this is the case, try pushing the EasyFix into the back of the vehicle seat while pressing the release button.
- 13** • Remove the EasyFix from the Isofix anchor points.
- Remove the EasyFix from the car.

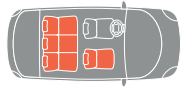

|                                                                                     |                                                                                                                                                             |                    |
|-------------------------------------------------------------------------------------|-------------------------------------------------------------------------------------------------------------------------------------------------------------|--------------------|
|  | <ul style="list-style-type: none"> <li>• Installation with 3-point safety belt</li> <li>• Installation with 2-point safety belt</li> </ul>                  | Yes<br>No          |
|  | <ul style="list-style-type: none"> <li>• On passenger seat</li> <li>• On left/right side of back seat</li> <li>• In middle position of back seat</li> </ul> | Yes<br>Yes<br>Yes* |
|  | <ul style="list-style-type: none"> <li>• Belt routing marking</li> </ul>                                                                                    | Blue               |
|  | <ul style="list-style-type: none"> <li>• Frontal airbag</li> <li>• Side airbag</li> </ul>                                                                   | No<br>Yes          |

### 3.2 Using a 3-point safety belt (blue marking on product) and support leg

If your car is not equipped with Isofix anchor points, you can install the EasyFix using a 3-point safety belt in combination with the support leg. To check whether your car is suitable for installation using a 3-point safety belt and support leg, see Section 9: Car fitting list.

\* Provided there is a 3-point safety belt in the middle position of the back seat and there is enough room for properly installing the support leg (see Section 9: Car fitting list).

Only install the EasyFix on a forward-facing seat fitted with an automatic 3-point safety belt approved in accordance with ECE R16 or equivalent standard.

The proper threading of the seat belt is essential to your child's safety. The seat belt must be threaded along the blue markings on the EasyFix. See the sticker outlined in blue on the topside of the EasyFix.

### WARNING!

**Never thread the belt in any other way!**

## A. Installing

### IMPORTANT!

Make sure the Isofix connectors are retracted.

- 14 • Press the central button on the support leg and pull the support leg forward as far as possible.

### IMPORTANT!

Secure any fold-down seats.

### IMPORTANT!

On some seats, the belts are fitted so far forward that proper installation is not possible. If this is the case, try another seat (see section 9: Car fitting list).

- 15 • Place the EasyFix on the seat of the car with the support leg folded out.
- 16 • Open the blue belt clamp by pulling the lever up. Pass the shoulder and lap belt together through the belt opening.
- 17 • Pass the seat belts between the base and the blue belt clamp and then through the second belt opening.
- 17 • Insert the seat belt into the belt buckle of the car.

### NOTE!

Make sure that the seat belt is pulled tight and is not twisted.

- 18 • Fasten the belt clamp by pushing the lever down.
- Check that it is fastened correctly by pulling on the EasyFix.

## B. Adjusting the length of the support leg

- See section 3.1, point B: "Adjusting the length of the support leg".

### Checklist ...

To ensure the optimum safety of your child, check the following after installation:

- The seat belt is as tight as possible and not twisted.
- The two belt parts pass through the belt openings in the base and under the blue belt clamp.
- The support leg is fully folded out.
- The indicator at the base of the support leg is completely **green**.
- In some cases the EasyFix may not be fully supported by the car seat, but entirely by the support leg.
- The EasyFix as a whole has been installed in the car in a secure and stable manner by pulling on the EasyFix.

## C. Removing the EasyFix

- 19 • Restore the support leg to its start position by pressing the control button and sliding the support leg upwards.
- 20 • Loosen the seat belt and open the blue belt clamp.
- 21 • Take the seat belt out from between the base and the blue belt clamp and fasten the belt clamp.
- Remove the EasyFix from the car.

## 4. INSTALLING AND REMOVING THE CABRIOFIX

### A. Installing the CabrioFix

- 22 • Position the CabrioFix facing backwards (with the back facing the direction of driving) on top of the EasyFix. The carrying handle should be in the upright position.
- 23 • Click the CabrioFix with its 2 spindles onto the anchor points of the EasyFix.

### NOTE!

- 24 • A clear click should be audible and the indicators should now be completely on green.

### NOTE!

**Under no circumstances should this product be used if the indicator remains on red.**

Carry out the above actions again. In case of doubt or if you have any questions, contact the manufacturer.

- Check that CabrioFix has been installed correctly by pulling on it.

To install the child in the CabrioFix or to remove him/her, see the CabrioFix user instructions. The optimum safety of your child is only guaranteed if the CabrioFix is used correctly. It is therefore important that you take the time to read these instructions through carefully. However, if you do not have these instructions, contact our service point in your country or download the necessary information from our internet site: [www.maxi-cosi.com](http://www.maxi-cosi.com).

## B. Removing the CabrioFix

- 25 26 • Unlock the CabrioFix by pulling the release lever upwards and at the same time forwards. This releases the spindles from the anchor points and take the CabrioFix out of the EasyFix.

## 5. MAINTENANCE

### IMPORTANT!

Always remove the EasyFix from the car before carrying out any of the following.

- Use lukewarm water, soap and a rag to clean the plastic parts of the EasyFix. Do not use abrasive cleaners.

### IMPORTANT!

Never use lubricants, not even for the moving parts on the EasyFix.

## 6. GENERAL INSTRUCTIONS

### Always pay close attention to the following...

- Prior to purchase check that the seat fits in your car properly (see Section 9: Car fitting list).
- Always use the seat, even on short trips, as this is when most accidents occur.
- Never use the EasyFix on seats equipped with frontal airbags, as this can be extremely dangerous. This does not apply to side airbags.
- The EasyFix must always be secured with the seat belt / Isofix and support leg, even when not in use. A loose EasyFix could injure other passengers in a sudden stop or crash.
- Make sure the EasyFix does not become wedged by adjustable seats or slamming the car door or overloaded with heavy luggage.
- Always cover up the EasyFix when the car is parked in the sun, as plastic and metal parts may become extremely hot.
- Make sure that all luggage and objects likely to cause injury in the event of an accident (on the rear window shelf for instance) are properly secured.
- Take short breaks on longer trips to give your child some freedom of movement.
- **Never** leave your child unattended in the car.
- Save the instruction manual for future reference in the space provided on the back of the EasyFix.
- **Never use a second-hand product**, as you can never be certain what has happened to it. The safety of the car seat can only be guaranteed by the manufacturer when used by the original owner.
- Replace the EasyFix after an accident, as the EasyFix may become unsafe due to damage that is not readily apparent.

- The manufacturer has taken into consideration the fact that car seats may cause indentations in car upholstery. This is unavoidable, however, due to the prescribed safety standards and because the car seat must be installed tightly in order to protect your child. The manufacturer is not liable for any damage that may occur to the car upholstery as a result of this.

### And it goes without saying...

- Set a good example and always wear your seat belt!

## 7. WASTE SEPARATION



For the effective and safe use of a car seat, it should not be used for more than 5 years from the date of purchase. Aging of the plastic (due to sunlight, for instance) could result in deterioration of the product's quality. Once your child has outgrown the seat, we recommend that you discontinue using it and discard it as waste. For reasons of environmental protection, we ask that you separate the waste generated by the EasyFix from the purchase (packaging) to the moment of discarding (product parts), and dispose of it properly.

Keep all plastic packaging away from children to avoid the risk of suffocation.

|               |               |                                 |
|---------------|---------------|---------------------------------|
| Packaging     | Cardboard box | Paper waste                     |
|               | Plastic bag   | Household waste                 |
| Product parts | Plastic parts | Appropriate recycling container |
|               | Metal parts   | Container for metal             |



## 8. NEXT STAGE CAR SEAT

| Type of car seat                                                                                     | Approved according to ECE R 44/04 |                      |                       |
|------------------------------------------------------------------------------------------------------|-----------------------------------|----------------------|-----------------------|
|                                                                                                      | Group                             | Body Weight of child | Age                   |
| <br>Tobi            | 1                                 | 9 to 18 kg           | 9 months to 3,5 years |
| <br>Rodi AirProtect | 2 + 3                             | 15 to 36 kg          | 3,5 to 12 years       |

## 9. CAR FITTING LIST

The use of Isofix anchor points and the support leg or 3-point safety belt and the support leg, which ensure optimum safety and easy installation, mean that the EasyFix is not suitable for all types of cars. The EasyFix is designated as **“semi-universal”** and therefore suitable for installation on the seats of specific cars only.

These cars have been compiled in a car fitting list. However, this list is subject to change and additions. For an up-to-date version of the car fitting list, visit the website at [www.maxi-cosi.com](http://www.maxi-cosi.com) and / or retail outlet for the EasyFix, where you can inquire about the suitability of the EasyFix for your specific car. An up-to-date car fitting list is included with the purchase of the EasyFix.

## 10. WARRANTY

Our 24 months warranty reflects our confidence in the high quality of our design, engineering, production and product performance. We confirm that this product was manufactured in accordance with the current European safety requirements and quality standards which are applicable to this product, and that this product is free from defects on materials and workmanship at the time of purchase.

Our 24 months warranty covers all manufacturing defects in materials and workmanship when used in normal conditions and in accordance with our user manual. To request repairs or spare parts under warranty for defects in materials and workmanship you must present your proof of purchase, made within the 24 months preceding the service request.

Our 24 months warranty does not cover damage caused by normal wear and tear, accidents, abusive use, negligence or the consequence of failing to comply with the user manual. Examples of normal wear and tear include wheels and fabric worn down by regular use and the natural breakdown of colors and materials over extended period of time and use.

### What to do in case of defects:

Should problems or defects arise, your first point of contact is your Béb  Confort dealer or retailer. Our 24 months Warranty is recognized by them (1). You must present your proof of purchase, made within the 24 months preceding the service request. It is easiest if you get your service request pre-approved by B b  Confort Service. In principle, we pay for shipment and for return freight connected to service requests under the warranty. Damage not covered by our warranty or on products outside of warranty can be handled at a reasonable fee.

This Warranty is in compliance with to European Directive 99/44/EG of 25 May 1999.

- (1) Products purchased from retailers or dealers that remove or change labels or identification numbers are considered unauthorized. Products purchased from unauthorized retailers are also considered unauthorized. No warranty applies to these products since the authenticity of these products cannot be ascertained.

## 11. QUESTIONS

If you have any questions, call your retailer or importer (see back of instruction manual). Please have the following information on hand when calling:

- Serial number at the bottom of the orange-white-orange sticker (on the back of the EasyFix)
- Mark and type of car and seat on which the EasyFix is installed
- Your child's age (height) and weight

### Chers parents

Toutes nos félicitations pour l'achat de ce EasyFix.

Lors de la conception du EasyFix, nous avons constamment eu à l'esprit la sécurité, la facilité d'utilisation, le confort et le design. Ce produit répond aux normes de sécurité les plus sévères.

Des études démontrent que bon nombre de sièges auto ne sont pas utilisés correctement. Nous vous recommandons donc de lire attentivement ce mode d'emploi. La sécurité maximum de votre enfant ne peut être garantie que si ce produit est correctement utilisé.

Les études permanentes menées par notre service de développement des produits, soutenues par des contacts intensifs et une concertation avec des panels d'essais et des clients, garantissent que nous restons à la pointe du progrès en ce qui concerne la sécurité des enfants. N'hésitez pas à nous contacter si vous avez des questions ou des remarques concernant l'utilisation du EasyFix.

Dorel (voir adresse et numéro de téléphone au dos du mode d'emploi)

- 1 Base
- 2 Pincés Isofix
- 3 Point d'ancrage
- 4 Indicateur de couleur pour le CabrioFix
- 5 Bouton de réglage pour l'appui
- 6 Indicateur de couleur pour l'appui
- 7 Appui
- 8 Bouton de déverrouillage des pincés Isofix
- 9 Levier de déverrouillage pour le CabrioFix
- 10 Crochet de ceinture bleu

## SOMMAIRE

|                                                                                       |    |
|---------------------------------------------------------------------------------------|----|
| 1. Important: à lire impérativement!                                                  | 22 |
| 2. Possibilités d'utilisation dans la voiture                                         | 24 |
| 3. Montage et démontage du EasyFix                                                    | 24 |
| 3.1 Utilisation avec Isofix (marque jaune sur le produit) et appui                    | 24 |
| 3.2 Utilisation avec une ceinture à 3 points (marque bleu sur le produit) et un appui | 27 |
| 4. Installer et enlever le CabrioFix                                                  | 29 |
| 5. Entretien                                                                          | 29 |
| 6. Instructions générales                                                             | 30 |
| 7. Tri des déchets                                                                    | 31 |
| 8. Sièges pour enfants plus âgés                                                      | 32 |
| 9. Liste marques de voitures                                                          | 32 |
| 10. Garantie                                                                          | 33 |
| 11. Questions                                                                         | 34 |

## 1. IMPORTANT: À LIRE IMPÉRATIVEMENT!

Lisez attentivement le mode d'emploi et conservez-le comme référence. L'utilisation de ce produit non conformément aux instructions peut gravement compromettre la sécurité de votre enfant.

Utilisez toujours des accessoires et des pièces approuvées par le fabricant. Vous ne devez pas apporter de modifications au produit. En cas de réclamations ou de problèmes, adressez-vous à votre revendeur ou à l'importateur.

Consultez toujours la liste des marques de voitures avant installation.

### ATTENTION!

**Le EasyFix est un produit de sécurité et n'est sûr que lorsqu'il est utilisé selon les prescriptions.**

### ATTENTION!

Le EasyFix ne peut être utilisé que combiné au CabrioFix. Le CabrioFix se reconnaît à son indication de type sur le protège-bretelles et à ses deux axes en acier en dessous.

En cas de doute, prenez contact avec le fabricant.

|                            | Homologation ECE R 44/04 |                            |             |                 |
|----------------------------|--------------------------|----------------------------|-------------|-----------------|
|                            | Groupe                   | Poids corporel de l'enfant | Âge         |                 |
| <b>EasyFix + CabrioFix</b> | 0+                       | 0 – 13 kg                  | 0 – 12 mois | Semi-universel* |
| <b>CabrioFix</b>           | 0+                       | 0 – 13 kg                  | 0 – 12 mois | Universel       |

Ne laissez jamais votre enfant sans surveillance sur le siège, ni dans la voiture ni en dehors.

N'utilisez pas le EasyFix dans un endroit où est installé un coussin autogonflable frontal, ce peut être dangereux. Ceci ne vaut pas pour les coussins autogonflables latéraux.

Le EasyFix peut être utilisé tant sur le siège avant que sur la banquette arrière. Mais cependant toujours tourné vers l'arrière. Bloquez les banquettes arrières rabattables.



Le EasyFix a été agréé selon les dernières directives européennes de l' **ECE R 44/04**, la norme européenne pour les sièges de sécurité pour voiture, et peut être utilisé combiné au CabrioFix, convenant pour les enfants à partir de la naissance jusqu'à environ 12 mois. (Groupe 0+: 0 à 13 kg).

\* A cause de l'utilisation d'un appui et / ou Isofix, garants d'une sécurité et d'un conformité d'installation optimaux, le EasyFix n'est pas adapté à l'ensemble des marques de voitures. Le EasyFix est homologué pour l'usage **"semi-universel"** et peut être installé sur les sièges de marques de voitures spécifiques qui sont indiquées dans la liste jointe (voir chapitre 9: Liste marques de voitures).

## 2. POSSIBILITÉS D'UTILISATION DANS LA VOITURE

Le EasyFix est homologué pour 2 types d'utilisation:

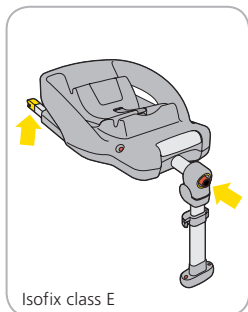
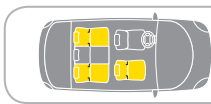
- Utilisation avec **Isofix et appui\*** (voir chapitre 3.1); Utilisation dans les voitures avec points d'ancrage Isofix homologués (voir chapitre 9: Liste marques de voitures). Reconnaisable à la marque jaune sur le produit et dans le mode d'emploi.
- Utilisation avec une **ceinture à 3 points** et un **appui\*** (voir chapitre 3.2); Utilisation dans des voitures équipées d'une ceinture à enrouleur à trois points de fixation, à condition que celle-ci soit homologuée selon la norme ECE R16 ou une norme équivalente (voir chapitre 9: Liste marques de voitures). Reconnaisable à la marque rouge sur le produit et dans le mode d'emploi.

|                                                                                                        |                                                                                                                                                                                                                                            |            |
|--------------------------------------------------------------------------------------------------------|--------------------------------------------------------------------------------------------------------------------------------------------------------------------------------------------------------------------------------------------|------------|
|  <p>Isofix class E</p> |  <ul style="list-style-type: none"> <li>• Utilisation sur sièges avec points d'ancrage Isofix (entre assise et dossier) &amp; place pour appui</li> </ul> | Oui*       |
|                                                                                                        |  <ul style="list-style-type: none"> <li>• Marque installation Isofix</li> </ul>                                                                           | Jaune      |
|                                                                                                        |  <ul style="list-style-type: none"> <li>• Airbag frontal Non</li> <li>• Airbag latéral Oui</li> </ul>                                                     | Non<br>Oui |

\* Contrôlez la liste des marques de voitures

## 3. MONTAGE ET DÉMONTAGE DU EASYFIX

### 3.1 Utilisation avec Isofix (marque jaune sur le produit) et appui

Si votre voiture est pourvue de points d'ancrage Isofix, vous pouvez fixer le EasyFix avec les connecteurs Isofix en combinaison avec l'appui. Pour contrôler si votre voiture convient pour l'utilisation du produit avec Isofix et appui, voir chapitre 9: Liste marques de voitures pour l'utilisation avec Isofix et appui.

Utilisez le EasyFix uniquement à une place dirigée vers l'avant pourvue de points d'ancrage Isofix. Lisez d'abord le manuel fourni par le fabricant automobile.

Une fixation correcte aux points d'ancrage Isofix est essentielle pour la sécurité de votre enfant. Pour cela, veuillez consulter l'autocollant entouré de jaune sur le côté du PrioriFix.

**N'utilisez jamais une fixation autre que celle prescrite!**

### A. Installation avec Isofix

#### ATTENTION!

Verrouillez les banquettes arrière rabattables.

#### ATTENTION!

- 1 Vérifiez que l'appui est complètement déplié et que l'indicateur sur le bouton central est **rouge**.
  - 2 Appuyez sur le bouton central sur l'appui et poussez l'appui le plus possible vers l'arrière.
  - 3 Les connecteurs Isofix sont maintenant dans leur position maximale et le EasyFix est prêt à être installé.
    - Placez le EasyFix sur la banquette.
  - 4 Tenez les connecteurs Isofix devant les guides Isofix fixés.
  - 5 Cliquez les deux connecteurs Isofix sur les points d'ancrage Isofix.
- ATTENTION!**
- Vérifiez que les deux connecteurs Isofix sont bien fixés sur les points d'ancrage Isofix: vous devez clairement entendre à deux reprises un clic.
- 6 Vérifiez que la fixation est correcte en tirant sur le EasyFix, et l'indicateur sur le bouton central doit maintenant être **vert**.
  - 7 Placez vos mains contre le EasyFix et poussez-le le plus possible vers l'arrière, jusqu'à ce qu'il se trouve bien contre le dossier (vous entendez une série de bruits secs).
    - Vérifiez encore une fois que la fixation est correcte en tirant sur le EasyFix.

## B. Réglage de la longueur de l'appui

### ATTENTION!

Utilisez **toujours** l'appui pour une utilisation sûre du EasyFix.

### ATTENTION!

Veillez à ce que l'appui soit complètement déplié et que sa butée soit sur le centre de rotation.

- 9 • Prenez fermement l'appui sous le bouton de réglage et enfoncez ce bouton d'un côté avec le pouce et maintenez-le enfoncé et déplacez l'appui vers le bas jusqu'à atteindre le sol de la voiture.

### ATTENTION!

Veillez à ce que l'indicateur sur le pied de l'appui soit **vert**.

- Dans certains cas, il se peut que le EasyFix ne soit pas soutenu complètement par le siège auto mais entièrement par l'appui.
- Relâchez le bouton de réglage et verrouillez l'appui jusqu'à ce que vous entendiez clairement un « clic ».
- Contrôlez le verrouillage de l'appui et son maintien dans la bonne position en voyant s'il est possible d'élever ou d'abaisser l'appui sans appuyer sur le bouton de réglage.

## Liste de contrôle...

Après l'installation, vérifiez encore une fois, pour une sécurité optimale de votre enfant, les éléments suivants:

- Les deux connecteurs Isofix sont bien fixés sur les points d'ancrage Isofix: l'indicateur sur le bouton central est **vert**.
- L'appui est complètement déplié.
- L'indicateur sur le pied de l'appui est **vert**.
- Le EasyFix est installé de manière stable et solide dans la voiture, ce que vous vérifiez en tirant sur le EasyFix.

## C. Démontage du EasyFix

- 11 • Placez l'appui dans sa position initiale en appuyant sur le bouton de commande et en faisant glisser l'appui.
- 12 • Déconnectez les connecteurs Isofix en appuyant sur le bouton central sur l'appui. L'indicateur sur le bouton central sur l'appui est de nouveau **rouge**. Il arrive parfois qu'il faille exercer une force considérable afin de détacher la boucle. Si tel est le cas, essayez en poussant le EasyFix vers l'arrière du siège du véhicule tout en poussant sur le bouton de déverrouillage.
- 13 • Enlevez le EasyFix des points d'ancrage Isofix.
- Enlevez le EasyFix de la voiture.

|  |  |                                                                                                                                                                           |                    |
|--|--|---------------------------------------------------------------------------------------------------------------------------------------------------------------------------|--------------------|
|  |  | <ul style="list-style-type: none"> <li>• Fixation avec ceinture à 3 points</li> <li>• Fixation avec ceinture à 2 points</li> </ul>                                        | Oui<br>Non         |
|  |  | <ul style="list-style-type: none"> <li>• Sur le siège passager</li> <li>• Sur la banquette arrière gauche/droite</li> <li>• Sur la banquette arrière au milieu</li> </ul> | Oui<br>Oui<br>Oui* |
|  |  | <ul style="list-style-type: none"> <li>• Marque passage de la ceinture</li> </ul>                                                                                         | Bleu               |
|  |  | <ul style="list-style-type: none"> <li>• Airbag frontal</li> <li>• Airbag latéral</li> </ul>                                                                              | Non<br>Oui         |

### 3.2 Utilisation avec une ceinture à 3 points (marque bleu sur le produit) et un appui

Si votre voiture n'est pas équipée de points d'ancrage Isofix, vous pouvez aussi fixer le EasyFix avec une ceinture à 3 points de fixation en combinaison avec l'appui. Pour vérifier si votre voiture convient pour l'utilisation d'une ceinture à 3 points et d'un appui, voir le chapitre 9: Liste marques de voitures pour l'utilisation avec ceinture à 3 points et appui.

- \* À condition que la place du milieu sur la banquette arrière soit pourvue d'une ceinture à 3 points et qu'il y ait suffisamment de place pour effectuer une installation correcte de l'appui, contrôlez la liste des marques de voitures, chapitre 9.

Utilisez le EasyFix uniquement sur une place dirigée vers l'avant et équipée d'une ceinture à enrouleur à 3 points de fixation, à condition que celle-ci soit homologuée selon la norme ECE R16 ou une norme équivalente.

Il est essentiel pour la sécurité de votre enfant que la ceinture passe de manière correcte le long des marques bleues sur le EasyFix. Pour cela, reportez-vous à l'autocollant entouré de bleu sur le côté du EasyFix.

### WARNING!

**N'utilisez jamais une autre configuration de sangles que celle indiquée!**

## A. Installation

### ATTENTION!

Vérifiez que les connecteurs Isofix sont rentrés.

- 14 • Poussez sur le bouton de commande de l'appui et tirez l'appui le plus possible vers l'avant.

### ATTENTION!

Verrouillez les banquettes arrières rabattables.

### ATTENTION!

Sur certains sièges, les ceintures sont fixées tellement vers l'avant qu'il n'est pas possible d'installer le siège. Dans ce cas, essayez un autre siège. Contrôlez la liste des marques de voitures, chapitre 9.

- 15 • Placez le EasyFix sur la banquette de voiture. Assurez-vous que la patte d'appui soit totalement dépliée.
- 16 • Ouvrez la pince de ceinture bleue en tirant le levier vers le haut. Faites passer la ceinture d'épaule et celle de hanche en même temps dans l'ouverture prévue.
- 17 • Faites passer les ceintures de la voiture entre la base et l'attache de ceinture bleue puis par la deuxième ouverture de ceinture. La ceinture de voiture est maintenant sur son côté (verticale).
- 17 • Bouclez la ceinture de sécurité de la voiture.

### ATTENTION!

Assurez-vous que la sangle n'est pas torsadée.

- 18 • Fermez l'attache de ceinture en poussant le levier vers le bas.
- Contrôlez si le EasyFix est bien fixé en tirant dessus.

## B. Réglage de la longueur de l'appui

- Voir chapitre 3.1, point B: "Réglage de la longueur de l'appui".

### Liste de contrôle ...

Après l'installation, vérifiez encore une fois, pour une sécurité optimale de votre enfant, les éléments suivants:

- La ceinture auto est fermement tendue et n'est pas torsadée,
- les deux parties de la ceinture passent par les ouvertures de ceinture dans la base, et sous la pince de ceinture bleue,
- L'appui est complètement déplié et sa butée est sur le centre de rotation,
- L'indicateur sur le pied de l'appui est **vert**,
- Sur certains sièges, les ceintures sont fixées tellement vers l'avant qu'il n'est pas possible d'installer le siège.
- Le EasyFix dans son intégralité est installé fixement et de manière stable dans la voiture, en tirant sur le EasyFix.

## C. Démontage du EasyFix

- 19 • Placez l'appui dans sa position initiale en appuyant sur le bouton de commande et en faisant glisser l'appui.
- 20 • Détachez la ceinture de voiture et ouvrez la pince de ceinture bleue.
- 21 • Enlevez la ceinture de voiture entre la base et la pince bleue et fermez la pince de ceinture.
- Enlevez le EasyFix de la voiture.

## 4. INSTALLER ET ENLEVER LE CABRIOFIX

### A. Installation du CabrioFix

- 22 • Positionnez le CabrioFix tourné vers l'arrière ( votre enfant est en fait positionné en sens contraire du roulage) au-dessus de le EasyFix. Ce faisant, la poignée doit être droite.
- 23 • Cliquez le CabrioFix pour qu'il soit fixé par ses 2 axes sur les points d'ancrage de le EasyFix.

### ATTENTION!

- 24 • Vous devez entendre un clic clair et les indicateurs doivent être **verts**.

### ATTENTION!

**N'utilisez ce produit en aucun cas lorsque l'indicateur reste rouge.**

Répétez les opérations ci-dessus. En cas de doute ou de questions, prenez contact avec le fabricant.

- Contrôlez si le CabrioFix est bien fixé en tirant dessus.

Pour l'installation et l'enlèvement de l'enfant dans le CabrioFix, nous vous renvoyons au mode d'emploi du CabrioFix. Ce n'est qu'en cas d'utilisation correcte que la sécurité de votre enfant est assurée de manière optimale. Prenez donc le temps de lire attentivement et intégralement ce mode d'emploi. Si vous n'avez plus ce mode d'emploi, prenez contact avec notre point de service clientèle dans votre pays ou téléchargez les informations nécessaires depuis notre site internet: [www.maxi-cosi.com](http://www.maxi-cosi.com).

## B. Enlever le CabrioFix

- 25 26 • Déverrouillez le CabrioFix en tirant le levier de déverrouillage vers le haut et en tirant en même temps vers l'avant. Enlevez le CabrioFix de le EasyFix.

## 5. ENTRETIEN

### ATTENTION!

Ne faites ceci que lorsque le EasyFix se trouve hors de la voiture.

- Nettoyez les parties en plastique de le EasyFix avec un chiffon, à l'eau tiède savonneuse. N'utilisez jamais de produits agressifs pour ce faire.

### ATTENTION!

N'utilisez jamais de lubrifiants, même pas pour les parties mobiles de le EasyFix.

## 6. INSTRUCTIONS GENERALES

### Veillez toujours à ce qui suit...

- Avant l'achat, essayez si le siège auto pour bébé s'adapte bien dans votre voiture (voir chapitre 9: la liste de types de voitures).
- Utilisez toujours le siège-auto pour bébé, même pour les petits trajets, car c'est justement alors que se passent la plupart des accidents.
- N'utilisez pas le EasyFix dans un endroit où est installé un coussin autogonflable frontal, ce peut être dangereux. Ceci ne vaut pas pour les coussins autogonflables latéraux.
- Le EasyFix doit toujours être fixé avec la ceinture de voiture / Isofix et l'appui, même lorsqu'il n'est pas utilisé. Un EasyFix non attaché peut blesser les autres passagers en cas d'arrêt d'urgence.
- Veillez à ce que le EasyFix ne soit pas coincé ou surchargé par des bagages lourds, des sièges réglables ou des portières qui se referment.
- Couvrez toujours le EasyFix lorsque la voiture est garée en plein soleil, les parties en plastique et en métal peuvent devenir très chaudes.
- Assurez-vous les bagages et autres objets (par exemple sur la planche porte-chapeaux) qui peuvent causer des blessures lors d'un accident, sont bien attachés.
- En cas de longs déplacements, faites des pauses régulières pour accorder à votre enfant un peu de liberté de mouvement.
- Ne laissez **jamais** l'enfant seul dans la voiture.
- Conservez le mode d'emploi pour toute utilisation future, dans l'espace prévu pour cela, derrière le EasyFix.

- **N'utilisez jamais de produits de deuxième main**, vous ne savez jamais ce qu'ils ont pu subir. La sécurité du siège ne peut être garantie par le fabricant que lorsqu'il est utilisé par son premier propriétaire.
- En cas d'accident, remplacez toujours le EasyFix. Il peut être devenu dangereux, suite à un endommagement non directement visible.
- Le fabricant tient compte du fait que les sièges de voiture peuvent laisser des marques au revêtement de la voiture ou aux ceintures de voiture. Suite aux normes de sécurité stipulées et la force avec laquelle ils doivent être tendus, ceci ne peut être évité. Le fabricant n'est pas responsable pour tout dommage éventuel y étant dû.

### Et bien entendu...

- Donnez vous-même le bon exemple et portez toujours votre ceinture de sécurité!



## 7. SEPARATION DES DECHETS

Pour une utilisation optimale et sûre des sièges-auto, il ne faut pas utiliser ceux-ci plus de 5 ans après la date d'achat. Suite au vieillissement du plastique, en autres sous l'effet des rayons solaires, les propriétés du produit peuvent se dégrader insensiblement. De même, si votre enfant est trop grand pour le siège, nous vous conseillons de ne plus l'utiliser et de le mettre aux détritrus. Dans le souci de protéger l'environnement, nous vous prions de séparer les déchets au début (emballage) et à la fin (pièces du produit) de la durée de vie de le EasyFix.

Gardez le plastique du matériel d'emballage hors de la portée des enfants pour éviter les risques d'étouffement.

|                   |                      |                                                                               |
|-------------------|----------------------|-------------------------------------------------------------------------------|
| Emballage         | Boîte en carton      | Déchets en papier                                                             |
|                   | Sac plastique        | Déchets ménagers                                                              |
| Pièces du produit | Parties en plastique | Conformément aux caractéristiques/spécifications du conteneur prévu pour cela |
|                   | Parties en métal     | Conteneur pour métal                                                          |

## 8. SIÈGES SUIVANTS

| Type of car seat                                                                                     | Autorisation selon ECE R 44/04 |                            |                  |
|------------------------------------------------------------------------------------------------------|--------------------------------|----------------------------|------------------|
|                                                                                                      | Groupe                         | Poids du corps de l'enfant | Age              |
| <br>Tobi            | 1                              | 9 à 18 kg                  | 9 mois - 3,5 ans |
| <br>Rodi AirProtect | 2 + 3                          | 15 à 36 kg                 | 3,5 à 12 ans     |

## 9. LISTE MARQUES DE VOITURES

Le EasyFix ne peut pas être utilisé sur toutes les marques de voiture en raison de l'utilisation de points d'ancrage Isofix et d'un appui ou de la ceinture à 3 points et d'un appui qui assurent une sécurité et une facilité d'installation optimales. Le EasyFix est homologué pour l'usage "semi-universel" et peut être installé sur les sièges de marques de voitures spécifiques dont une liste a été établie.

Cette liste est sujette à des modifications et s'allonge au cours du temps. Pour une version actualisée de la liste marques de voitures, nous vous renvoyons au site Internet [www.maxi-cosi.com](http://www.maxi-cosi.com) et / ou au point de vente en question du EasyFix. Vous pouvez également demander ici si le EasyFix convient pour votre voiture. La liste des marques de voitures valable actuellement vous est remise séparément lors de l'acquisition du EasyFix.

## 10. GARANTIE

Notre garantie de 24 mois reflète notre confiance dans la qualité supérieure de notre conception, ingénierie, production et la performance du produit. Nous garantissons que ce produit a été fabriqué conformément aux exigences de sécurité et normes de qualité actuelles européennes applicables à ce produit, et que ce produit est, au moment de l'achat, exempt de défaut de matériau et de fabrication.

Notre garantie de 24 mois couvre tous les défauts de matériau et de fabrication pour une utilisation dans des conditions normales et conformément à la notice. Pour demander des réparations ou des pièces de rechange sous garantie pour des défauts de matériau et de fabrication, vous devez présenter la preuve d'un achat effectué dans les 24 mois précédant la demande de service.

Notre garantie de 24 mois ne couvre pas les dommages causés par l'usure normale, les accidents, l'utilisation abusive, la négligence ou les conséquences d'un non-respect de la notice. Des exemples d'usure normale comprennent des roues et des tissus usés par l'utilisation régulière et la décomposition naturelle de couleurs et des matériaux au fil du temps et par une utilisation prolongée.

### Que faire en cas de défauts:

Si des problèmes ou des défauts surviennent, le meilleur choix pour un service rapide est de consulter votre revendeur. Notre garantie de 24 mois est reconnue par eux (1). Vous devez présenter la preuve d'un achat effectué dans les 24 mois précédant la demande de service. Cela est plus facile si vous obtenez l'approbation au préalable de votre demande de service par le Service. En principe, nous payons le transport et le fret de retour pour des demandes de service sous garantie. Les dommages qui ne sont pas couverts par notre garantie peuvent être traités à un tarif raisonnable.

Cette Garantie est conforme à la Directive européenne 99/44/EG du 25 mai 1999.

(1) Les produits achetés auprès de détaillants ou de revendeurs qui ôtent ou changent les étiquettes ou les numéros d'identifications sont considérés comme non autorisés. Aucune garantie ne s'applique à ces produits puisque l'authenticité de ces produits ne peut pas être vérifiée.



## 11. QUESTIONS

Si vous avez des questions, vous pouvez appeler votre fournisseur ou l'importateur (voir au dos du mode d'emploi). Pour cela, veuillez à préparer les informations suivantes:

- Le numéro de série qui figure au bas de l'autocollant orange-blanc-orange (au dos du EasyFix).
- La marque et le modèle de votre voiture, ainsi que le siège où est utilisé le EasyFix.
- L'âge (taille) et le poids de votre enfant.

### Verehrte Eltern

Wir beglückwünschen Sie zum Kauf dieses EasyFix.

Bei der Entwicklung des EasyFix standen Sicherheit, Bedienungsfreundlichkeit, Komfort und Design stets im Vordergrund. Dieses Produkt erfüllt strengste Sicherheitsanforderungen.

Eine Untersuchung ergab, dass viele Autositze nicht richtig benutzt werden. Nehmen Sie sich daher die Zeit, diese Gebrauchsanweisung sorgfältig durchzulesen. Nur bei ordnungsgemäßer Benutzung ist die Sicherheit Ihres Kindes gewährleistet.

Langzeituntersuchungen unserer Abteilung Produktentwicklung sowie der intensive Kontakt und die Beratung mit Testpersonen und Kunden stellen sicher, dass wir auf dem Gebiet der Kindersicherheit mit führend sind. Fragen oder Bemerkungen bezüglich der Benutzung des EasyFix beantworten wir Ihnen jederzeit gerne.

Dorel (Für Adressen- und Telefonangaben, siehe die Rückseite der Gebrauchsanweisung)

- 1 Basis
- 2 Isofix-Stecker
- 3 Verankerung
- 4 Farbanzeige für den CabrioFix
- 5 Einstellknopf Stützfuß
- 6 Farbanzeige Stützfuß
- 7 Stützfuß
- 8 Zentralknopf auf dem Stützfuß mit Farbanzeige
- 9 Entriegelungshebel für den CabrioFix
- 10 Blaue Gurtarretierung

## INHALT

|                                                                                        |    |
|----------------------------------------------------------------------------------------|----|
| 1. Wichtig: bitte zuerst lesen!                                                        | 36 |
| 2. Anwendungsmöglichkeiten im auto                                                     | 38 |
| 3. Montage und herausnehmen des EasyFix                                                | 38 |
| 3.1 Anwendung mit Isofix (gelbe markierung am produkt) und stützfuß                    | 38 |
| 3.2 Anwendung mit dreipunkt-sicherheitsgurt (blaue markierung am produkt) und stützfuß | 41 |
| 4. Montage und herausnehmen des CabrioFix                                              | 43 |
| 5. Pflege                                                                              | 44 |
| 6. Allgemeine anweisungen                                                              | 44 |
| 7. Abfalltrennung                                                                      | 45 |
| 8. Folgesitze                                                                          | 46 |
| 9. Autotypenliste                                                                      | 46 |
| 10. Garantie                                                                           | 47 |
| 11. Fragen                                                                             | 48 |

### 1. WICHTIG: BITTE ZUERST LESEN!

Lesen Sie diese Gebrauchsanweisung sorgfältig durch, und bewahren Sie diese als Nachschlagwerk auf. Nur bei Einhaltung der Vorschriften der Gebrauchsanweisung ist die Sicherheit Ihres Kindes gewährleistet.

Benutzen Sie ausschließlich vom Hersteller zugelassene Originalzubehörteile und Teile. Nehmen Sie keine Veränderungen am Produkt vor. Sollten Sie Reklamationen oder Probleme haben, kontaktieren Sie bitte Ihren Händler oder Importeur.

Bitte prüfen Sie immer die Fahrzeugliste vor der Montage.

### WARNUNG!

**Der EasyFix ist ein Sicherheitsprodukt und gewährleistet die Sicherheit nur dann, wenn er entsprechend den Vorschriften benutzt wird.**

### WARNUNG!

Der EasyFix darf ausschließlich zusammen mit dem CabrioFix benutzt werden. Der CabrioFix ist an der Typenbezeichnung am Gurtpolster und den zwei Stahlachsen an der Unterseite des CabrioFix zu erkennen. Im Zweifelsfall setzen Sie sich bitte mit dem Hersteller in Verbindung.

| Zulassung nach ECE R 44/04 |        |                            |               |                  |
|----------------------------|--------|----------------------------|---------------|------------------|
|                            | Gruppe | Poids corporel de l'enfant | Âge           |                  |
| <b>EasyFix + CabrioFix</b> | 0+     | 0 – 13 kg                  | 0 – 12 monate | Semi-universell* |
| <b>CabrioFix</b>           | 0+     | 0 – 13 kg                  | 0 – 12 monate | Universell       |

Lassen Sie Ihr Kind nie unbeaufsichtigt im Sitz, im Auto oder außerhalb des Autos zurück.

Benutzen Sie den EasyFix nicht auf einem Sitz, an der ein "Frontairbag" installiert ist, das kann gefährlich sein. Dies gilt jedoch nicht für die sogenannten "Seitenairbags".

Der EasyFix darf sowohl auf dem Vordersitz als auf dem Rücksitz benutzt werden, allerdings ausschließlich rückwärts gerichtet. Zurückklappbare Rücksitze müssen verriegelt werden.

Der EasyFix wurde gemäß den neuesten Richtlinien der **ECE R 44/04**, der europäischen Norm für Autosicherheitssitze, zugelassen und kann zusammen mit dem CabrioFix für Kinder ab der Geburt bis zu ca. 12 Monaten (Gruppe 0+: 0 bis 13 kg) verwendet werden.

\* Da Isofix-Verankerungen und / oder ein Stützfuß verwendet werden, die eine optimale Sicherheit und Montagekomfort garantieren, ist der EasyFix nicht für alle Autotypen geeignet. Der EasyFix wurde für die **"semi-universelle"** Benutzung zugelassen, und eignet sich für die Montage auf Sitzen einer speziellen Anzahl von Autos, wie in der beiliegenden Autotypenliste angegeben (siehe Kapitel 9: Autotypenliste).

## 2. ANWENDUNGSMÖGLICHKEITEN IM AUTO

Der EasyFix wurde für 2 verschiedene Anwendungsgebiete zugelassen:

- Anwendung mit **Isofix** und **Stützfuß** (siehe Kapitel 3.1); Für die Benutzung in Autos mit zugelassenen Isofix-Verankerungen (siehe Kapitel 9: Autotypenliste). Erkennbar an der gelben Markierung am Produkt und der gelben Markierung in der Gebrauchsanweisung.
- Anwendung mit **Dreipunkt-Sicherheitsgurt** und **Stützfuß** (siehe Kapitel 3.2); Für die Benutzung in Autos mit einem automatischen Dreipunkt-Sicherheitsgurt, vorausgesetzt, dieser ist nach der ECE R16 oder einer gleichwertiger Norm zugelassen (siehe Kapitel 9: Autotypenliste). Erkennbar an der blauen Markierung am Produkt und der blauen Markierung in der Gebrauchsanweisung.

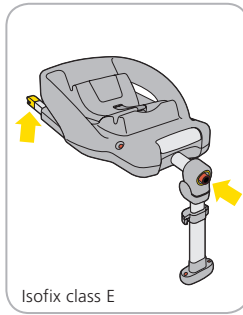

Isofix class E

|  |                                                                                                                                                                |            |
|--|----------------------------------------------------------------------------------------------------------------------------------------------------------------|------------|
|  | <ul style="list-style-type: none"> <li>Benutzung auf Sitzen mit Isofix-Verankerungen (zwischen Sitzfläche und Rückenlehne) &amp; Platz für Stützfuß</li> </ul> | Ja*        |
|  | <ul style="list-style-type: none"> <li>Isofix-Verankerungs-Markierung</li> </ul>                                                                               | Gelb       |
|  | <ul style="list-style-type: none"> <li>Frontairbag</li> <li>Seitenairbag</li> </ul>                                                                            | Nein<br>Ja |

\* Kontrollieren Sie die Autotypenliste

## 3. MONTAGE UND HERAUSNEHMEN DES EASYFIX

### 3.1 Anwendung mit Isofix (gelbe Markierung am Produkt) und Stützfuß

Wenn Ihr Auto mit Isofix-Verankerungen ausgerüstet ist, können Sie den EasyFix mit den Isofix-Steckern zusammen mit dem Stützfuß befestigen. Kontrollieren Sie, ob Ihr Auto für die Benutzung mit Isofix und Stützfuß geeignet ist, siehe Kapitel 9: Autotypenliste.

Benutzen Sie den EasyFix ausschließlich auf einem nach vorne gerichteten Sitz, der mit Isofix-Verankerungen ausgestattet ist. Lesen Sie vor der Benutzung zuerst das vom Autohersteller gelieferte Handbuch.

Eine richtige Befestigung an den Isofix-Verankerungen ist von größter Wichtigkeit für die Sicherheit Ihres Kindes. Siehe diesbezüglich auch den gelb umrandeten Sticker an der Seite des EasyFix.

**Verwenden Sie niemals eine andere als die vorgeschriebene Befestigung!**

### A. Montieren mit Isofix

#### **WARNUNG!**

Verriegeln Sie zurückklappbare Rückbänke.

#### **WARNUNG!**

Achten Sie darauf, dass der Stützfuß vollständig ausgeklappt ist, und dass der Indikator auf dem Zentralknopf auf rot steht.

- 1 Achten Sie darauf, dass der Stützfuß vollständig ausgeklappt ist, und dass der Indikator auf dem Zentralknopf auf rot steht.
- 2 • Drücken Sie der Zentralknopf auf dem Stützfuß ein, und schieben Sie den Stützfuß so weit wie möglich nach hinten.
- 3 • Die Isofix-Stecker befinden sich jetzt im äußersten Stand, und der EasyFix kann nun montiert werden.
- 4 • Stellen Sie den EasyFix auf den Rücksitz des Autos.
- 5 • Halten Sie die Isofix-Stecker gerade vor die befestigten Isofix-Führungen.
- 6 • Klicken Sie beide Isofix-Stecker in die Isofix-Verankerungen.

#### **WARNUNG!**

Achten Sie darauf, dass beide Isofix-Stecker richtig in den Isofix-Verankerungen befestigt sind: Es muss 2 Mal ein deutliches Klicken zu hören sein.

- 7 • Kontrollieren Sie auf eine richtige Befestigung, indem Sie am EasyFix ziehen. Der Indikator an der Zentraltaste muss jetzt auf grün stehen.
- 8 • Legen Sie die Hände gegen den EasyFix, und schieben Sie den EasyFix so weit wie möglich nach hinten, bis er straff gegen die Rückenlehne sitzt (Sie hören ein 'atterndes' Geräusch).
- 9 • Kontrollieren Sie nochmals auf eine richtige Befestigung, indem Sie am EasyFix ziehen.

## B. Längenverstellung des Stützfußes

### WARNUNG!

Benutzen Sie immer den Stützfuß für eine sichere Benutzung des EasyFix.

### WARNUNG!

8 Achten Sie darauf, dass der Stützfuß vollständig ausgeklappt ist und fest auf dem Drehpunkt sitzt.

9 • Halten Sie die silbere Bedientaste auf dem Stützfuß eingedrückt und ziehen Sie den Stützfuß nach unten, bis er den Fußboden des Autos berührt.

### WARNUNG!

10 Achten Sie darauf, dass der Indikator am Fuß des Stützfußes auf grün steht.

- In einigen Fällen kann es dazu kommen, dass der EasyFix nicht vollständig durch die Sitzbank abgestützt wird jedoch dann durch den Stützfuß.
- Lassen Sie den Einstellknopf los, und verriegeln Sie den Stützfuß, bis ein deutliches 'Klicken' hörbar ist.
- Überprüfen Sie, ob der Stützfuß verriegelt ist, und in seiner Position stehen bleibt, indem Sie versuchen, ob sich der Stützfuß ohne Eindrücken des Einstellknopfs nach oben oder nach unten bewegen lässt.

## Checkliste...

Überprüfen Sie nach der Montage zur Sicherheit und für eine optimale Sicherheit Ihres Kindes nochmals, ob:

- beide Isofix-Stecker gut an die Isofix-Verankerungen befestigt sind: Der Indikator an der Zentraltaste des Stützfußes steht auf grün,
- der Stützfuß vollständig ausgeklappt ist,
- die Anzeige am Fuß des Stützfußes auf grün steht,
- der EasyFix vollkommen fest und stabil in das Auto montiert wurde, indem Sie am EasyFix ziehen.

## C. Herausnehmen des EasyFix

- 11 • Bringen Sie den Stützfuß in seine Beginnposition zurück, indem Sie den Einstellknopf eindrücken und den Stützfuß einschieben.
- 12 • Lösen Sie die Isofix-Stecker, indem Sie den Zentralknopf auf dem Stützfuß eindrücken. Der Indikator auf der Zentraltaste am Stützfuß steht jetzt wieder auf rot. In einigen Fällen erfordert das Loskoppeln viel kraft. Es hilft dann, den EasyFix in die Sitzbank des Autos zu drücken und gleichzeitig auf den entriegelungsknopf zu drücken.
- 13 • Entfernen Sie den EasyFix von den Isofix-Verankerungen.
- Nehmen Sie den EasyFix aus dem Auto.

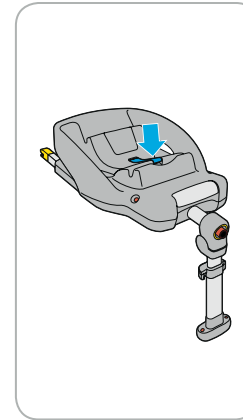

|  |                                                                                                                                                             |                                |
|--|-------------------------------------------------------------------------------------------------------------------------------------------------------------|--------------------------------|
|  | <ul style="list-style-type: none"> <li>• Befestigung mit Dreipunkt-Sicherheitsgurt</li> <li>• Befestigung mit Zweipunkt-Sicherheitsgurt</li> </ul>          | <p>Ja</p> <p>Nein</p>          |
|  | <ul style="list-style-type: none"> <li>• Auf den Beifahrersitz</li> <li>• Auf den Rücksitz links/rechts</li> <li>• Auf den Rücksitz in der Mitte</li> </ul> | <p>Ja</p> <p>Ja</p> <p>Ja*</p> |
|  | <ul style="list-style-type: none"> <li>• Gurtverlauf Markierung</li> </ul>                                                                                  | <p>Blau</p>                    |
|  | <ul style="list-style-type: none"> <li>• Frontairbag</li> <li>• Seitenairbag</li> </ul>                                                                     | <p>Nein</p> <p>Ja</p>          |

## 3.2 Anwendung mit Dreipunkt-Sicherheitsgurt (blaue Markierung am Produkt) und Stützfuß

Wenn Ihr Auto nicht mit Isofix-Verankerungen ausgestattet ist, können Sie den EasyFix auch mit einem Dreipunkt-Sicherheitsgurt zusammen mit dem Stützfuß befestigen. Kontrollieren Sie, ob Ihr Auto für die Benutzung mit einem Dreipunkt-Sicherheitsgurt und Stützfuß geeignet ist, siehe Kapitel 9: Autotypenliste.

\* Vorausgesetzt, dass auf dem mittleren Sitz des Rücksitzes ein Dreipunkt-Sicherheitsgurt vorhanden ist und vorausgesetzt, dass genug Platz für die richtige Montage des Stützfußes vorhanden ist (siehe Kapitel 9: Autotypenliste).

Benutzen Sie den EasyFix ausschließlich auf einem nach vorne gerichteten Sitz, mit einem automatischen Dreipunkt-Sicherheitsgurt, vorausgesetzt, dieser ist nach der ECE R16 oder einer gleichwertigen Norm zugelassen.

Der richtige Verlauf des Sicherheitsgurts ist von größter Wichtigkeit für die Sicherheit Ihres Kindes. Der Sicherheitsgurt muss entlang der blauen Markierungen an den EasyFix montiert werden. Siehe diesbezüglich auch den blau umrandeten Sticker an der Oberseite des EasyFix.

### WARNUNG!

Verwenden Sie niemals einen anderen als den vorgeschriebenen Gurtverlauf!

## A. Montage

### WARNUNG!

Achten Sie darauf, dass die Isofix-Stecker eingezogen sind.

- 14 • Drücken Sie die Zentraltaste auf dem Stützfuß ein und ziehen Sie den Stützfuß so weit wie möglich nach vorn.

### WARNUNG!

Verriegeln Sie zurückklappbare Rücksitze.

### WARNUNG!

Bei manchen Sitzen befinden sich die Gurte jedoch so weit vorne, dass eine gute Befestigung nicht möglich ist. Benutzen Sie in einem solchen Fall einen anderen Sitz (siehe Kapitel 9: Autotypenliste).

- 15 • Setzen Sie den EasyFix auf den Autositz mit ausgeklapptem Stützfuß.
- 16 • Öffnen Sie die blaue Gurtarretierung, indem Sie den Hebel nach oben ziehen. Ziehen Sie den schulter- und Beckengurt durch die Gurtöffnung.
- 17 • Ziehen Sie die Autogurte durch die Basis und die blaue Gurtarretierung und anschließend durch die zweite Gurtöffnung.
- 17 • Befestigen Sie den Sicherheitsgurt fest im Gurtschloss des Autos Bouclez la ceinture de sécurité de la voiture.

### WARNUNG!

Achten Sie darauf, dass der Autogurt stramm gespannt und nicht verdreht ist.

- 18 • Schließen Sie die Gurtarretierung, indem Sie den Hebel nach unten drücken.
- Kontrollieren Sie auf richtige Befestigung, indem Sie am EasyFix ziehen.

## B. Längenverstellung des Stützfußes

- Siehe Kapitel 3.1, Punkt B: "Längenverstellung des Stützfußes".

### Checkliste ...

- Überprüfen Sie nach der Montage zur Sicherheit und für eine optimale Sicherheit Ihres Kindes nochmals, ob:
- der Sicherheitsgurt straff angespannt und nicht verdreht ist,
  - beide Gurtteile unter den Gurtöffnungen in der Basis und unter der blauen Gurtarretierung liegen,
  - der Stützfuß vollständig ausgeklappt ist,
  - der Indikator auf dem Fuß des Stützfußes auf grün steht,
  - in Einigen Fällen kann es dazu kommen, dass der EasyFix nicht vollständig durch die Sitzbank abgestützt wird jedoch dann durch den Stützfuß,
  - der EasyFix fest und stabil im Auto befestigt ist, indem Sie am EasyFix ziehen.

## C. Den EasyFix herausnehmen

- 19 • Bringen Sie den Stützfuß in seine Anfangsposition zurück, indem Sie die Bedientaste eindrücken, und den Stützfuß einschieben.
- 20 • Lösen Sie den Autogurt und öffnen Sie die blaue Gurtarretierung.
- 21 • Entfernen Sie den Autogurt, der zwischen der Basis und der blauen Gurtarretierung liegt und schließen Sie die Gurtarretierung.
- Nehmen Sie den EasyFix aus dem Auto.

## 4. MONTAGE UND HERAUSNEHMEN DES CABRIOFIX

### A. Befestigen des CabrioFix

- 22 • Positionieren Sie den CabrioFix rückwärts gerichtet (mit dem Rücken zur Fahrtrichtung) auf den EasyFix. Der Tragebügel muss dabei aufrecht stehen.
- 23 • Klicken Sie den CabrioFix mit seinen 2 Achsen fest auf die Verankerungen des EasyFix.

### BEACHTEN SIE!

- 24 • Es muss ein deutliches Klicken zu hören sein. Die Farbanzeigen müssen jetzt auf grün stehen.

### BEACHTEN SIE!

**Benutzen Sie dieses Produkt auf keinen Fall, wenn die Farbanzeige auf rot steht.**

Führen sie oben genannten Schritte nochmals aus. Im Zweifelsfall oder bei Fragen setzen Sie sich bitte mit dem hersteller in Verbindung.

- Kontrollieren Sie auf richtige Befestigung, indem Sie am CabrioFix ziehen.

Für das Befestigen und das Herausnehmen des Kindes aus dem CabrioFix verweisen wir auf die Gebrauchsanweisung des CabrioFix. Die optimale Sicherheit Ihres Kindes ist ausschließlich bei richtiger Benutzung gewährleistet. Nehmen Sie sich daher Zeit, diese Gebrauchsanweisung sorgfältig durchzulesen. Sollten Sie nicht im Besitz dieser Gebrauchsanweisung sein, setzen Sie sich bitte mit unserem Kundendienst in Ihrem Land in Verbindung oder laden Sie die benötigten Informationen von unserer Internetseite: [www.maxi-cosi.com](http://www.maxi-cosi.com) herunter.

## B. Herausnehmen des CabrioFix

- 25 26 • Entriegeln Sie den CabrioFix, indem Sie den Entriegelungshebel nach oben und gleichzeitig nach vorne ziehen. Sie entriegeln damit die Achsen aus den Verankerungen und nehmen Sie den CabrioFix vom EasyFix.

## 5. PFLEGE

### WARNUNG!

Tun Sie dies nur, wenn sich der EasyFix außerhalb des Autos befindet.

- Reinigen Sie die Kunststoffteile des EasyFix mit einem Tuch mit lauwarmen Wasser und Seife. Benutzen sie jedoch keine aggressiven Mittel.

### WARNUNG!

Benutzen Sie nie Schmiermittel, auch nicht für die beweglichen Teile des EasyFix.

## 6. ALLGEMEINE ANWEISUNGEN

### Beachten Sie immer Folgendes...

- Prüfen Sie vor dem Kauf, ob der Sitz für Ihr Auto geeignet ist (siehe Kapitel 9: Autotypenliste).
- Benutzen Sie den Sitz immer, auch bei kurzen Fahrten, denn gerade dann geschehen die meisten Unfälle.
- Benutzen Sie den EasyFix nicht auf einem Sitz, der mit Frontairbag ausgestattet ist. Es kann zu gefährlichen Verletzungen kommen. Das gilt jedoch nicht für sogenannte «Seitenairbags».
- Der EasyFix muss immer mit Sicherheitsgurt oder Isofix und Stützfuß befestigt sein, auch wenn er nicht benutzt wird. Bei einer Notbremsung kann ein nicht befestigter EasyFix Mitfahrer verletzen.
- Achten Sie darauf, dass der EasyFix nicht eingeklemmt oder durch schweres Gepäck, verstellbare Sitze oder schließende Türen belastet wird.
- Decken Sie den EasyFix immer ab, wenn Sie das Auto in der prallen Sonne parken, da Kunststoff- und metallteile sehr heiß werden können.
- Achten Sie darauf, dass Gepäck und andere Gegenstände (beispielsweise auf der Hutablage), die Verletzungen bei einem Unfall verursachen, gut befestigt sind.
- Machen Sie bei längeren Fahrten regelmäßig eine Pause, damit Ihr Kind Bewegungsfreiheit bekommt.
- Lassen Sie Ihr Kind **nie** unbeaufsichtigt im Auto zurück.
- Bewahren Sie die Gebrauchsanweisung für die zukünftige Benutzung in dem dafür vorgesehenen Fach an der Rückseite des EasyFix auf.

- **Wir raten Ihnen dringend von der Benutzung gebrauchter Produkte ab**, da Sie niemals wissen können, was bisher damit geschah. Die Sicherheit des Kindersitzes kann nur dann vom Hersteller garantiert werden, wenn er vom Erstbesitzer benutzt wird.
- Ersetzen Sie den EasyFix nach einem Unfall immer. Der EasyFix kann durch eine mit bloßem Auge nicht sichtbare Beschädigung in seiner Sicherheit beeinträchtigt worden sein.
- Dem Hersteller ist bekannt, dass Autositze Abdrücke im Autositzbezug oder an Sicherheitsgurten verursachen können. Aufgrund der vorgeschriebenen Sicherheitsnormen und der für die Befestigung erforderlichen Kraft lassen sich diese Abdrücke jedoch nicht vermeiden. Der Hersteller übernimmt keine Verantwortung für eventuell dadurch entstehende Schäden.

### Und selbstverständlich...

- Seien Sie selbst ein gutes Beispiel, und legen Sie immer Ihren Sicherheitsgurt an!

## 7. ABFALLTRENnung



Für eine optimale und sichere Benutzung von Kindersitzen sollten diese nicht länger als 5 Jahre nach Kaufdatum benutzt werden. Durch den Verschleiß des Kunststoffs, beispielsweise durch Sonneneinstrahlung, können sich die Eigenschaften des Produkts geringfügig verschlechtern.

Für den Fall, dass Ihr Kind zu groß für den Sitz geworden ist, empfehlen wir, den Kindersitz nicht länger zu benutzen und ihn zu entsorgen. Aus Umweltschutzgründen bitten wir Sie am Beginn (Verpackung) und am Ende (Produkteile) der Lebensdauer des EasyFix den anfallenden Abfall zu trennen.

Bewahren Sie Verpackungsmaterial aus Plastik außer Reichweite Ihres Kindes auf, um Erstickungsgefahr zu verhindern.

|             |                 |                                                                                   |
|-------------|-----------------|-----------------------------------------------------------------------------------|
| Verpackung  | Karton          | Papierabfall                                                                      |
|             | Plastikbeutel   | Restabfall                                                                        |
| Produkteile | Kunststoffteile | Entsprechend der Charakterisierung / Typisierung der dafür vorgesehenen Container |
|             | Bezug           | Restabfall                                                                        |

## 8. FOLGESITZE

| Typ Autositz                                                                                         | Genehmigt nach ECE R 44/04 |                    |                        |
|------------------------------------------------------------------------------------------------------|----------------------------|--------------------|------------------------|
|                                                                                                      | Gruppe                     | Körpergewicht Kind | Alter                  |
| <br>Tobi            | 1                          | 9 bis 18 kg        | 9 Monate bis 3,5 Jahre |
| <br>Rodi AirProtect | 2 + 3                      | 15 bis 36 kg       | 3,5 bis 12 Jahre       |

## 9. AUTOTYPENLISTE

Da Isofix-Verankerungen und ein Stützfuß oder Isofix-Verankerungen und ein Dreipunkt-Sicherheitsgurt benutzt werden, die eine optimale Sicherheit und Montagekomfort garantieren, ist der EasyFix nicht für alle Autotypen geeignet. Der EasyFix wurde für die **“semi-universelle”** Benutzung zugelassen und eignet sich für die Montage auf Sitzen einer speziellen Anzahl von Autos, für die eine Autotypenliste angelegt wurde.

Diese Liste ändert sich und nimmt im Laufe der Zeit im Umfang zu. Bezüglich einer aktualisierten Version der Autotypenliste verweisen wir auf die Website [www.maxi-cosi.com](http://www.maxi-cosi.com) und / oder die betreffende Verkaufsstelle des EasyFix. Hier können Sie auch nachfragen, ob der EasyFix für die Benutzung in Ihrem eigenen Auto geeignet ist. Sie erhalten die derzeit geltende Autotypenliste beim Kauf des EasyFix.

## 10. GARANTIE

Unsere 24-Monats-Garantie zeigt, wie groß unser Vertrauen in die hohe Qualität unserer Design-, Technik-, Produktions- und Produktleistung ist. Wir garantieren, dass dieses Produkt gemäß den aktuellen europäischen Sicherheitsanforderungen und Qualitätsstandards hergestellt wurde, die auf dieses Produkt Anwendung finden und dass dieses Produkt zum Zeitpunkt des Kaufes frei von Material- und Verarbeitungsmängeln ist.

Unsere 24-Monats-Garantie erstreckt sich auf Material- und Verarbeitungsmängel bei Verwendung unter normalen Bedingungen und gemäß unserem Benutzerhandbuch. Zur Anforderung von Reparaturen oder Ersatzteilen im Rahmen der Garantie aufgrund von Material- und Verarbeitungsmängeln ist der Nachweis zu erbringen, dass der Kauf innerhalb von 24 Monate vor dieser Service-Anforderung erfolgt ist.

Unsere 24-Monats-Garantie erstreckt sich nicht auf Schäden aufgrund von normalem Verschleiß, Unfällen, missbräuchlicher Verwendung, Fahrlässigkeit oder der Nichtbefolgung des Benutzerhandbuchs. Beispiele für normalen Verschleiß sind die Abnutzung von Rädern und Gewebe durch regelmäßige Nutzung und die natürliche Farb- und Materialabschwächung über einen längeren Zeitraum und eine längere Nutzungsdauer.

### Was im Falle von Mängeln zu tun ist:

Falls Probleme oder Mängel auftreten, sollten Sie sich für schnellen Service am besten an Ihren Maxi-Cosi Händler wenden. Unsere 24-Monats-Garantie wird dort anerkannt (1). Dazu ist ein Nachweis zu erbringen, dass der Kauf innerhalb von 24 Monaten vor der Service-Anforderung erfolgt ist. Am einfachsten ist es, Ihre Service-Anforderung vorab vom Maxi-Cosi Kundenservice genehmigen zu lassen. Wir übernehmen grundsätzlich die Kosten für Versand und Rücksendung im Zusammenhang mit Service-Anforderungen im Rahmen der Garantie. Schäden, die von der Garantie ausgeschlossen sind, können gegen eine angemessene Gebühr behoben werden.

Diese Garantie entspricht der Europäischen Richtlinie 99/44/EG vom 25. Mai 1999.

(1) Produkte, bei denen die Etiketten oder Identifikationsnummern entfernt oder geändert wurden, gelten als nicht zugelassen. Für diese Produkte wird keine Garantie gewährt, da die Echtheit dieser Produkte nicht feststellbar ist.

## 11. FRAGEN

Fragen können Sie telefonisch Ihrem Händler oder Importeur stellen (siehe Rückseite der Gebrauchsanweisung). Sorgen Sie dafür, dass Ihnen folgende Angaben vorliegen:

- Seriennummer, die unten auf dem orange-weiß-orange Sticker angegeben ist (an der Rückseite des EasyFix).
- Automarke und -typ sowie der Sitz, auf dem der EasyFix benutzt wird.
- Alter (Größe) und Gewicht Ihres Kindes.

### Geachte ouders

Gefeliciteerd met de aankoop van de EasyFix.

Bij de ontwikkeling van de EasyFix hebben veiligheid, gebruiksgemak, comfort en design steeds voorop gestaan. Dit product voldoet aan de meest strenge veiligheidseisen.

Uit onderzoek is gebleken, dat veel autozitjes verkeerd gebruikt worden. Neem daarom de tijd om deze gebruiksaanwijzing goed door te lezen. Alleen bij correct gebruik is de veiligheid van uw kind optimaal gewaarborgd.

Voordurend onderzoek door onze afdeling productontwikkeling, gesteund door intensief contact en overleg met testpersonen en klanten, zorgt ervoor dat wij voorop blijven lopen op het gebied van kinderveiligheid. Vragen of opmerkingen met betrekking tot het gebruik van de EasyFix vernemen wij dan ook graag van u.

Dorel (adres- en telefoongegevens zie achterzijde gebruiksaanwijzing)

- 1 Basis
- 2 Isofix-connector
- 3 Ankerpunt
- 4 Kleurindicator voor de CabrioFix
- 5 Afstelknop op afsteunpoot
- 6 Kleurindicator afsteunpoot
- 7 Afsteunpoot
- 8 Centrale knop op de afsteunpoot, met kleurindicatie
- 9 Ontgrendelingshendel voor CabrioFix
- 10 Blauwe gordelklem



## INHOUD

|                                                                                    |    |
|------------------------------------------------------------------------------------|----|
| 1. Belangrijk: eerst lezen!                                                        | 50 |
| 2. Toepassingsmogelijkheden in de auto                                             | 52 |
| 3. Installeren en uitnemen van de EasyFix                                          | 52 |
| 3.1 Toepassing met Isofix (gele kleurmarkering op product) en afsteunpoot          | 52 |
| 3.2 Toepassing met 3-puntsgordel (blauwe kleurmarkering op product) en afsteunpoot | 55 |
| 4. Installeren en uitnemen van de CabrioFix                                        | 57 |
| 5. Onderhoud                                                                       | 57 |
| 6. Algemene instructies                                                            | 58 |
| 7. Scheiden van afval                                                              | 59 |
| 8. Vervolgstoelen                                                                  | 60 |
| 9. Autotypelijst                                                                   | 60 |
| 10. Garantie                                                                       | 61 |
| 11. Vragen                                                                         | 62 |

### 1. BELANGRIJK: EERST LEZEN!

Lees deze gebruiksaanwijzing zorgvuldig door en bewaar deze als naslagwerk. Het niet opvolgen van de gebruiksaanwijzing kan de veiligheid van uw kind ernstig schaden.

Gebruik alleen originele accessoires en onderdelen die door de fabrikant zijn toegestaan. Breng geen veranderingen aan het product aan. Als u klachten of problemen heeft, neem dan contact op met uw leverancier of importeur.

Controleer altijd autotypelijst voor installatie.

### LET OP!

**De EasyFix is een veiligheidsproduct en is alleen veilig wanneer dit volgens de voorschriften wordt gebruikt.**

### LET OP!

De EasyFix mag uitsluitend gebruikt worden in combinatie met de CabrioFix. De CabrioFix is te herkennen aan de typeaanduiding op de gordelbeschermer en de twee stalen assen aan de onderzijde van de CabrioFix. In geval van twijfel, neem contact op met de fabrikant.

|                            | Toelating volgens ECE R 44/04 |                      |                |                  |
|----------------------------|-------------------------------|----------------------|----------------|------------------|
|                            | Groep                         | Lichaamsgewicht kind | Leeftijd       |                  |
| <b>EasyFix + CabrioFix</b> | 0+                            | 0 – 13 kg            | 0 – 12 maanden | Semi-universeel* |
| <b>CabrioFix</b>           | 0+                            | 0 – 13 kg            | 0 – 12 maanden | Universeel       |

Laat een kind nooit onbewaakt in het zitje achter, niet in de auto en niet buiten de auto.

Gebruik de EasyFix niet op een plaats waar een frontal-airbag is geïnstalleerd, dit kan gevaarlijk zijn. Dit geldt niet voor de zogenaamde "side-airbags".

De EasyFix mag zowel op de voorstoel als op de achterbank worden gebruikt. Maar wel altijd achterstevoren. Neerklapbare achterbanken vergrendelen.



De EasyFix is goedgekeurd conform de laatste richtlijnen van de **ECE R 44/04**, de Europese norm voor autoveiligheidszitjes en kan gebruikt worden in combinatie met de CabrioFix, geschikt voor kinderen vanaf de geboorte tot ca. 12 maanden (Groep 0+: 0 tot 13 kg).

\* Vanwege het feit dat er gebruik wordt gemaakt van een afsteunpoot en / of Isofix, die zorgen voor een optimale veiligheid en installatiegemak, is de EasyFix niet geschikt voor alle type auto's. De EasyFix is derhalve goedgekeurd voor **"semi-universeel"** gebruik en geschikt om te installeren op de zitplaatsen van een specifiek aantal auto's, zoals in de bijgevoegde autotypelijst (zie hoofdstuk 9: Autotypelijst)

## 2. TOEPASSINGSMOGELIJKHEDEN IN DE AUTO

De EasyFix is goedgekeurd voor 2 verschillende toepassingen:

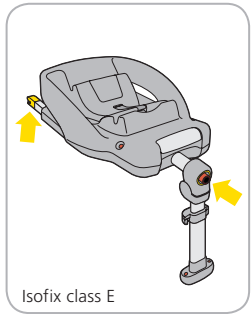
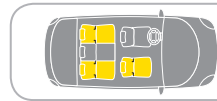
- Toepassing met **Isofix en afsteunpoot** (zie hoofdstuk 3.1); Voor het gebruik in auto's met goedgekeurde Isofix-ankerpunten (zie hoofdstuk 9: Autotypelijst). Herkenbaar aan de gele kleurmarkering op het product en de gele kleurmarkering in de gebruiksaanwijzing.
- Toepassing met **3-puntsgordel en afsteunpoot** (zie hoofdstuk 3.2); Voor gebruik in auto's voorzien van een automatische 3-puntsgordel, mits deze goedgekeurd is volgens ECE R16 of een gelijkwaardige norm (zie hoofdstuk 9: Autotypelijst). Herkenbaar aan de blauwe kleurmarkering op het product en de blauwe kleurmarkering in de gebruiksaanwijzing.

|                                                                                                        |                                                                                                                                                                                                                                                |           |
|--------------------------------------------------------------------------------------------------------|------------------------------------------------------------------------------------------------------------------------------------------------------------------------------------------------------------------------------------------------|-----------|
|  <p>Isofix class E</p> |  <ul style="list-style-type: none"> <li>• Gebruik op zittingen met Isofix ankerpunten (tussen zitvlak en rugleuning) &amp; ruimte voor afsteunpoot</li> </ul> | Ja*       |
|                                                                                                        |  <ul style="list-style-type: none"> <li>• Isofix installatie-markering</li> </ul>                                                                             | Geel      |
|                                                                                                        |  <ul style="list-style-type: none"> <li>• Frontaal airbag</li> <li>• Side airbag</li> </ul>                                                                   | Nee<br>Ja |

\* Controleer autotypelijst

## 3. INSTALLEREN EN UITNEMEN VAN DE EASYFIX

### 3.1 Toepassing met Isofix (gele kleurmarkering op product) en afsteunpoot

Indien uw auto voorzien is van Isofix-ankerpunten, kunt u de EasyFix bevestigen met de Isofix-connectors in combinatie met de afsteunpoot. Om te controleren of uw auto geschikt is voor gebruik met Isofix en afsteunpoot, zie hoofdstuk 9: Autotypelijst.

Gebruik de EasyFix uitsluitend op een naar voren gerichte zitplaats die voorzien is van Isofix ankerpunten. Lees voor het gebruik eerst het bij de auto geleverde handboek.

Een correcte bevestiging aan de Isofix-ankerpunten is van essentieel belang voor de veiligheid van uw kind. Zie hiervoor ook de geel omlijnde sticker op de bovenkant van de EasyFix.

**Pas nooit een andere bevestiging toe, dan beschreven!**

### A. Installeren met Isofix

#### LET OP!

Vergrendel neerklapbare achterbanken.

#### LET OP!

- 1 Zorg ervoor dat de afsteunpoot volledig is uitgeklapt en dat de indicator op de centrale knop op rood staat.
  - 2 • Duw de centrale knop op de afsteunpoot in en duw de afsteunpoot zover mogelijk naar achteren.
  - 3 • De Isofix-connectors staan nu in hun uiterste stand en de EasyFix is nu klaar om geïnstalleerd te worden.
  - 4 • Plaats de EasyFix op de autobank.
  - 5 • Houd de Isofix-connectors recht voor de bevestigde Isofixgeleiders.
  - 6 • Klik beide Isofix-connectors op de Isofix-ankerpunten.
- LET OP!**
- Zorg ervoor dat beide Isofix-connectors goed op de Isofix-ankerpunten zijn bevestigd: er moet 2 maal een duidelijke klik hoorbaar zijn.
- 7 • Controleer een correcte bevestiging door aan de EasyFix te trekken en de indicator op de centrale knop dient nu op groen te staan.
  - 7 • Plaats de handen tegen de EasyFix en duw deze zo ver mogelijk naar achteren, totdat het strak tegen de rugleuning zit (u hoort een 'ratelend' geluid).
  - Controleer nogmaals een correcte bevestiging door aan de EasyFix te trekken.

## B. Afsteunpoot op lengte installeren

### LET OP!

Gebruik altijd de afsteunpoot voor een veilig gebruik van de EasyFix.

### LET OP!

8 Zorg ervoor dat de afsteunpoot in zijn geheel uitgeklaapt is en zijn aanslag vindt op het draaipunt.

9 • Druk de zilveren afstelknop op de afsteunpoot in en verplaats de afsteunpoot naar beneden tot de vloer van de auto wordt geraakt.

### LET OP!

10 Zorg ervoor dat de indicator op de voet van de afsteunpoot geheel op **groen** staat.

- In sommige gevallen kan het zo zijn dat de EasyFix niet geheel op de autobank steunt, maar geheel op de afsteunpoot.
- Laat de afstelknop los en vergrendel de afsteunpoot tot een duidelijk hoorbare 'klik' door de afsteunpoot naar beneden te trekken.
- Controleer of de afsteunpoot vergrendeld is en in zijn positie blijft staan door te proberen of de afsteunpoot zonder de afstelknop in te drukken, omhoog of omlaag te bewegen is.

## Checklist...

Controleer na installatie voor de zekerheid en voor optimale veiligheid voor uw kind nogmaals of:

- beide Isofix-connectors goed op de Isofix-ankerpunten zijn bevestigd: de indicator op de centrale knop van de afsteunpoot staat op **groen**,
- de afsteunpoot geheel uitgeklaapt is,
- de indicator op de voet van de afsteunpoot geheel op **groen** staat,
- de EasyFix in zijn geheel vast en stabiel in de auto is geïnstalleerd door aan de EasyFix te trekken.

## C. Uitmemen van de EasyFix

- 11 • Breng de afsteunpoot terug in zijn beginpositie door de afstelknop in te drukken en de afsteunpoot in te schuiven.
- 12 • Ontkoppel de Isofix-connectors door de centrale knop op de afsteunpoot in te drukken. De indicator op de centrale knop op de afsteunpoot staat nu weer op **rood**. In sommige situaties kan voor het ontkoppelen veel kracht nodig zijn; in die gevallen helpt het om de EasyFix in de autobank te duwen en gelijktijdig op de centrale knop te drukken.
- 13 • Verwijder de EasyFix van de Isofix-ankerpunten.
- Neem de EasyFix uit de auto.

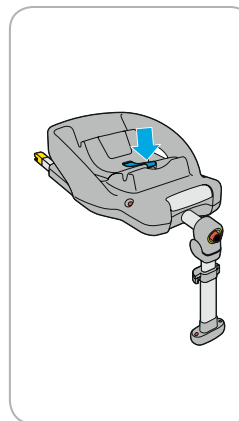

|  |                                                                                                                                                   |                 |
|--|---------------------------------------------------------------------------------------------------------------------------------------------------|-----------------|
|  | <ul style="list-style-type: none"> <li>• Bevestiging met 3-puntsgordel</li> <li>• Bevestiging met 2-puntsgordel</li> </ul>                        | Ja<br>Nee       |
|  | <ul style="list-style-type: none"> <li>• Op de passagiersstoel</li> <li>• Op achterbank links/rechts</li> <li>• Op achterplaats midden</li> </ul> | Ja<br>Ja<br>Ja* |
|  | <ul style="list-style-type: none"> <li>• Gordelloop markering</li> </ul>                                                                          | Blauw           |
|  | <ul style="list-style-type: none"> <li>• Frontal airbag</li> <li>• Side airbag</li> </ul>                                                         | Nee<br>Ja       |

## 3.2 Toepassing met 3-puntsgordel (blauwe kleurmarkering op product) en afsteunpoot

Indien uw auto niet voorzien is van Isofix-ankerpunten, kunt u de Maxi-Cosi tevens bevestigen met een driepuntsgordel in combinatie met de afsteunpoot. Om te controleren of uw auto geschikt is voor gebruik met 3-puntsgordel en afsteunpoot, zie hoofdstuk 9: Autotypelijst voor gebruik met 3-puntsgordel en afsteunpoot.

\* mits er een 3-puntsgordel aanwezig is op de middelste zitplaats van de achterbank en mits er voldoende ruimte is voor een juiste installatie van de afsteunpoot (zie hoofdstuk 9: Autotypelijst).

Gebruik de EasyFix uitsluitend op een naar voren gerichte zitplaats, die voorzien is van een automatische 3-puntsgordel, mits deze goedgekeurd is volgens ECE R16 of een gelijkwaardige norm.

De juiste loop van de autogordel is van essentieel belang voor de veiligheid van uw kind. De autogordel moet langs de blauwe markeringen op de EasyFix worden aangebracht, zie hiervoor ook de blauw omlijnde sticker op de bovenzijde van de EasyFix.

### LET OP!

**Pas nooit een andere gordelloop toe, dan beschreven!**

## A. Installeren

### LET OP!

Zorg ervoor dat de Isofix-connectors ingetrokken zijn.

- 14 • Duw de centrale knop op de afsteunpoot in en trek de afsteunpoot zo ver mogelijk naar voren.

### LET OP!

Vergrendel neerklapbare achterbanken.

### LET OP!

Bij sommige zitplaatsen zijn de gordels zo ver naar voren geplaatst, dat een goede installatie onmogelijk wordt. Probeer in dat geval een andere zitplaats (zie hoofdstuk 10: Autotypelijst).

- 15 • Plaats de EasyFix op de autobank met uitgeklapte afsteunpoot.
- 16 • Open de blauwe gordelklem door de hendel omhoog te trekken. Haal de schouder- en heupgordel samen door de gordelopening.
- 17 • Voer de autogordels tussen de basis en de blauwe gordelklem door en vervolgens door de tweede gordelopening.
- 17 • Maak de autogordel vast in het gordelslot van de auto.

### LET OP!

Zorg ervoor dat de autogordel strakgespannen en niet gedraaid zit.

- 18 • Sluit de gordelklem door de handel omlaag te duwen.
- Controleer een correcte bevestiging door aan de EasyFix te trekken.

## B. Afsteunpoot op lengte installeren

- Zie hoofdstuk 3.1, punt B: "Afsteunpoot op lengte installeren".

### Checklist ...

- Controleer na installatie voor de zekerheid en voor optimale veiligheid voor uw kind nogmaals of:
  - de autogordel strak aangespannen is en niet verdraaid zit,
  - beide gordeldelen door de gordelopeningen in de basis doorlopen en onder de blauwe gordelklem,
  - de afsteunpoot geheel uitgeklaapt is,
  - de indicator op de voet van de afsteunpoot geheel op groen staat,
  - in sommige gevallen kan het zo zijn dat de EasyFix niet geheel op de autobank steunt, maar geheel op de afsteunpoot,
  - de EasyFix in zijn geheel vast en stabiel in de auto is geïnstalleerd door aan de EasyFix te trekken.

## C. Uitnemen van de EasyFix

- 19 • Breng de afsteunpoot terug in zijn beginpositie door de afstelknop in te drukken en de afsteunpoot in te schuiven.
- 20 • Maak de autogordel los en open de blauwe gordelklem.
- 21 • Verwijder de autogordel tussen basis en blauwe gordelklem en sluit de gordelklem.
- Neem de EasyFix uit de auto.

## 4. INSTALLEREN EN UITNEMEN VAN DE CABRIOFIX

### A. Installeren van de CabrioFix

- 22 • Positioneer de CabrioFix achterstevoren (dus met de rug naar de rijrichting) boven de EasyFix. De draagbeugel dient hierbij rechtop te staan.
- 23 • Click de CabrioFix met zijn 2 assen vast op de ankerpunten van de EasyFix.

### LET OP!

- 24 • Er moet een duidelijke klik hoorbaar zijn en de indicatoren dienen nu geheel op groen te staan.

### LET OP!

**Gebruik dit product in geen geval als de indicator op rood blijft staan.**

Voer bovenstaande handelingen opnieuw uit. In geval van twijfel of vragen, neem dan contact op met de fabrikant.

- Controleer een correcte bevestiging door aan de CabrioFix te trekken.

Voor het installeren en uitnemen van het kind in de CabrioFix, verwijzen wij u naar de gebruiksaanwijzing van de CabrioFix. Alleen bij correct gebruik is de veiligheid van uw kind optimaal gewaarborgd. Neem daarom de tijd om deze gebruiksaanwijzing goed door te lezen. Mocht u echter deze gebruiksaanwijzing niet hebben, neemt u dan contact op met ons servicepunt in uw land of download de benodigde informatie van onze internetsite: [www.maxi-cosi.com](http://www.maxi-cosi.com).

## B. Uitnemen van de CabrioFix

- Ontgrendel de CabrioFix door de ontgrendelingshendel omhoog en gelijktijdig naar voren te trekken. U ontgrendelt hiermee de assen uit de ankerpunten en neemt de CabrioFix van de EasyFix.

## 5. ONDERHOUD

### LET OP!

Doe dit alleen wanneer de EasyFix buiten de auto staat.

- Reinig de kunststofdelen van de EasyFix met een doekje met lauw water en zeep. Gebruik hierbij geen agressieve middelen.

### LET OP!

Gebruik nooit smeermiddelen, ook niet voor de bewegende delen van de EasyFix.

## 6. ALGEMENE INSTRUCTIES

### Let altijd op het volgende...

- Probeer voor aankoop of het zitje goed in uw auto past (zie hoofdstuk 9: Autotypelijst).
- Gebruik het zitje áltijd, ook bij korte ritjes, want juist dan gebeuren de meeste ongelukken.
- Gebruik de EasyFix niet op een plaats waar een frontal-airbag is geïnstalleerd, dit kan gevaarlijk zijn. Dit geldt niet voor de zogenaamde «side-airbags».
- De EasyFix moet altijd met autogordel / Isofix en afsteunpoot bevestigd zijn, ook wanneer het niet gebruikt wordt. Een losse EasyFix kan al bij een noodstop andere passagiers verwonden.
- Zorg ervoor dat de EasyFix niet bekneld of belast wordt door zware bagage, verstelbare stoelen of dichtslaande deuren.
- Dek de EasyFix altijd af als de auto in de volle zon geparkeerd wordt; kunststof- en metaaldelen kunnen erg heet worden.
- Zorg ervoor dat bagage en andere objecten (bijvoorbeeld op de hoedenplank), die verwondingen kunnen veroorzaken bij een ongeluk, goed zijn vastgemaakt.
- Pauzeer bij langere ritten regelmatig om uw kind wat bewegingsvrijheid te geven.
- Laat uw kind **nooit** alleen in de auto achter.
- Bewaar voor toekomstig gebruik de gebruiksaanwijzing in de daarvoor bestemde ruimte achter op de EasyFix.

- **Gebruik nooit tweedehands producten**, u weet immers nooit wat er mee is gebeurd. De veiligheid van het zitje kan uitsluitend door de fabrikant worden gegarandeerd wanneer het gebruikt wordt door de eerste eigenaar.
- Vervang de EasyFix na een ongeval altijd; de EasyFix kan door niet direct waarneembare schade onveilig zijn geworden.
- De fabrikant houdt rekening met het feit dat autozitjes indrukken kunnen veroorzaken in de autobekleding of autogordels. Door de voorgeschreven veiligheidsnormen en de kracht waarmee deze moeten worden aangespannen, laat dit zich echter niet vermijden. De fabrikant is niet verantwoordelijk voor eventuele schade hierdoor ontstaan.

### En vanzelfsprekend...

- Geef zelf het goede voorbeeld en draag altijd uw autogordel!



## 7. SCHEIDEN VAN AFVAL

Voor een optimaal en veilig gebruik van autoveiligheidszitjes dienen deze niet langer dan 5 jaar na de aankoopdatum gebruikt te worden. Door veroudering van kunststof, o.a. door zonlicht, kunnen de eigenschappen van het product onmerkbaar achteruit gaan. Indien uw kind uit het stoeltje is gegroeid, adviseren we u dan ook het autoveiligheidszitje niet langer te gebruiken en dit bij het afval te plaatsen. Vanuit milieubewustzijn verzoeken wij u, aan het begin (verpakking) en het einde (productonderdelen) van de levensduur van de EasyFix, het ontstane afval te scheiden.

Houd plastic verpakkingsmateriaal uit de buurt van uw kind om verstikkingsgevaar te voorkomen.

|                          |                |                                                                                 |
|--------------------------|----------------|---------------------------------------------------------------------------------|
| <b>Verpakking</b>        | Kartonnen doos | Papierafval                                                                     |
|                          | Plastic zak    | Restafval                                                                       |
| <b>Productonderdelen</b> | Kunststofdelen | Overeenkomstig de karakterisering / typering van de daarvoor bestemde container |
|                          | Metaaldelen    | Container voor metaal                                                           |

## 8. VERVOLGZITJES

| Type autozitje                                                                                       | Goedgekeurd volgens ECE R 44/04 |                      |                      |
|------------------------------------------------------------------------------------------------------|---------------------------------|----------------------|----------------------|
|                                                                                                      | Groep                           | Lichaamsgewicht kind | Leeftijd             |
| <br>Tobi            | 1                               | 9 tot 18 kg          | 9 maanden - 3,5 jaar |
| <br>Rodi AirProtect | 2 + 3                           | 15 tot 36 kg         | 3,5 tot 12 jaar      |

## 9. AUTOTYPELIJST

Vanwege het feit dat er gebruik wordt gemaakt van een afsteunpoot en Isofix-ankerpunten of een afsteunpoot en 3-puntsgordel, die zorgen voor een optimale veiligheid en installatiegemak, is de EasyFix niet geschikt voor alle type auto's. De EasyFix is derhalve geclassificeerd voor **"semi-universeel"** gebruik en geschikt om te installeren op de zitplaatsen van een specifiek aantal auto's, waarvoor een autotypelijst is opgesteld.

Deze lijst is aan verandering onderhevig en groeiend in de tijd. Voor een up-to-date versie van de autotypelijst verwijzen we u door naar de website [www.maxi-cosi.com](http://www.maxi-cosi.com) en / of het betreffende verkooppunt van de EasyFix. U kunt hier tevens met vragen terecht op de EasyFix geschikt is voor het gebruik in uw eigen auto. U krijgt de op dit moment geldende autotypelijst los bijgevoegd bij aankoop van de EasyFix.

## 10. GARANTIE

Wij geven 24 maanden garantie. Dit geeft ons vertrouwen weer in de hoogwaardige kwaliteit van het ontwerp, de techniek, het product en de productprestaties. Wij garanderen dat dit product vervaardigd is overeenkomstig de actuele Europese veiligheidsvoorschriften en kwaliteitsnormen die op dit product van toepassing zijn, en dat dit product op het moment van aanschaf vrij is van materiaal- en constructiefouten.

De garantie van 24 maanden omvat gebreken met betrekking tot de gebruikte materialen en de constructie bij gebruik onder normale omstandigheden en overeenkomstig onze handleiding. Voor een reparatieverzoek of een verzoek om reserveonderdelen uit hoofde van deze garantie dient u een aankoopbewijs te overleggen dat binnen 24 maanden voorafgaand aan het serviceverzoek dient te zijn afgegeven.

De garantie van 24 maanden omvat geen schade als gevolg van normale slijtage, ongevallen, oneigenlijk gebruik of onachtzaamheid, of als gevolg van het niet in acht nemen van de handleiding. Normale slijtage omvat bijvoorbeeld slijtage aan wielen en weefsels door regelmatig gebruik alsmede natuurlijke vervaging van kleuren en achteruitgang van materiaal na verloop van tijd en door gebruik.

### Wat u kunt doen ingeval van gebreken:

Mocht zich een probleem of gebrek voordoen, dan kunt u zich, indien u snel geholpen wilt worden, het beste richten tot uw leverancier of wederverkoper van Maxi-Cosi. Onze garantie van 24 maanden wordt door hen erkend (1). U dient een aankoopbewijs te overleggen dat binnen 24 maanden voorafgaand aan het verzoek dient te zijn afgegeven. Het is het eenvoudigst wanneer u uw serviceverzoek vooraf laat goedkeuren door de klantenservice van Maxi-Cosi. In beginsel komen de kosten voor verzending en retournering in verband met het serviceverzoek uit hoofde van de garantie voor onze rekening. Schade die niet door onze garantie wordt gedekt, kan tegen een redelijke vergoeding worden afgewikkeld.

Deze garantie voldoet aan Europese Richtlijn 99/44/EG van 25 mei 1999.

(1) Producten die gekocht zijn van wederverkopers of leveranciers die het etiket of het identificatienummer hebben gewijzigd of verwijderd, worden als niet-toegelaten producten beschouwd. Op de desbetreffende producten is geen garantie van toepassing, aangezien de echtheid van die producten niet kan worden vastgesteld.

## 11. VRAGEN

Wanneer u vragen heeft, kunt u bellen naar uw leverancier of importeur (zie achterzijde van de gebruiksaanwijzing). Zorg dat u de volgende gegevens paraat heeft:

- Serienummer onderaan op de oranje-wit-oranje sticker (op de achterzijde van de EasyFix).
- Merk en type auto en stoel waarop de EasyFix wordt gebruikt.
- Leeftijd (lengte) en gewicht van uw kind

Maxi-Cosi heeft een speciaal team beschikbaar gesteld om alle vragen omtrent Maxi-Cosi producten en het gebruik ervan te beantwoorden. Het Consumenten Contact team is te bereiken via [www.maxi-cosi.com](http://www.maxi-cosi.com).

### Estimados padres

Les felicitamos por la compra de esta EasyFix.

En el diseño y fabricación de la EasyFix siempre hemos tenido en cuenta los factores más importantes como son la seguridad, la comodidad, la sencillez de uso y el diseño. Este producto cumple con los requisitos de seguridad más exigentes.

En las investigaciones llevadas a cabo se ha constatado que, a menudo, se hace mal uso de las sillitas para el coche. Por ello, lea atentamente este manual de instrucciones. La seguridad de su hijo sólo estará garantizada si se utiliza este producto correctamente.

Los continuos trabajos de investigación llevados a cabo por nuestro departamento de desarrollo de productos, junto con el contacto permanente con los probadores y clientes, hace posible que nos mantengamos a la cabeza en materia de seguridad infantil. Por ello, será un placer para nosotros responder a cualquier pregunta u observación que pudieras tener respecto al uso de la EasyFix.

Dorel (dirección y datos de contacto telefónico: véase el reverso de las instrucciones de uso)

- 1 Base
- 2 Conector Isofix
- 3 Punto de anclaje
- 4 Indicador de color de la CabrioFix
- 5 Botón de ajuste de la pata de soporte
- 6 Indicador de color del pie de soporte
- 7 Pie de soporte
- 8 Botón central de la pata de soporte, con indicación de color
- 9 Botón de desbloqueo de la CabrioFix
- 10 Hebilla azul

## ÍNDICE

|                                                                                                        |    |
|--------------------------------------------------------------------------------------------------------|----|
| 1. Importante: ¡ante todo, lee las instrucciones de uso!                                               | 64 |
| 2. Posibilidad de uso en el coche                                                                      | 66 |
| 3. Colocación y extracción de la EasyFix                                                               | 66 |
| 3.1 Uso con Isofix (color amarillo sobre el producto) y con pie de soporte                             | 66 |
| 3.2 Uso con cinturón de seguridad de 3 puntos (marca de color azul sobre el producto) y pie de soporte | 69 |
| 4. Colocación y extracción de la CabrioFix                                                             | 71 |
| 5. Mantenimiento                                                                                       | 71 |
| 6. Instrucciones generales                                                                             | 72 |
| 7. Separación de residuos                                                                              | 73 |
| 8. Otras sillas                                                                                        | 74 |
| 9. Listado de modelos de vehículo                                                                      | 74 |
| 10. Garantía                                                                                           | 75 |
| 11. Preguntas                                                                                          | 76 |

## 1. IMPORTANTE: ¡ANTE TODO, LEE LAS INSTRUCCIONES DE USO!

Lea detenidamente el manual de instrucciones y guárdelo para futuras consultas. La inobservancia de las instrucciones de uso puede afectar gravemente a la seguridad del niño.

Utilice solamente accesorios originales y piezas homologadas por el fabricante. No modifique el producto. Si tiene problemas con el producto o quiere presentar una reclamación, puede ponerse en contacto con su proveedor o con el importador.

Controle siempre el listado de modelos de vehículo antes de su instalación.

### **CUIDADO!**

La EasyFix es un producto de seguridad que sólo cumplirá plenamente su función si se utiliza según las instrucciones.

### **CUIDADO!**

La EasyFix solamente puede ser usada en combinación con la CabrioFix. Se puede reconocer la CabrioFix mediante la indicación del tipo en el protector del cinturón y los dos ejes de acero en el lado inferior de la CabrioFix. En caso de duda, ponte en contacto con el comercio o distribuidor. No dejes nunca al bebé solo en el coche, ni dentro ni fuera del vehículo.

|                            | Homologada en virtud de la ECE R 44/04 |                        |              |                 |
|----------------------------|----------------------------------------|------------------------|--------------|-----------------|
|                            | Grupo                                  | Peso corporal del niño | Edad         |                 |
| <b>EasyFix + CabrioFix</b> | 0+                                     | 0 – 13 kg              | 0 – 12 meses | Semi-universal* |
| <b>CabrioFix</b>           | 0+                                     | 0 – 13 kg              | 0 – 12 meses | Universal       |

Nunca utilices la EasyFix en un asiento provisto de airbag frontal, ya que puede ser peligroso. Esta recomendación no es aplicable en caso de "airbags laterales".

La EasyFix se puede usar tanto en el asiento delantero como en el trasero. Sin embargo, hay que instalarla en sentido contrario a la marcha. Hay que asegurar los asientos traseros plegables.

La EasyFix ha recibido el certificado de conformidad de acuerdo con las últimas directrices de la **ECE R 44/04**, la normativa europea sobre sillas de seguridad para coche, y puede ser utilizada en combinación con la CabrioFix, apta para bebés a partir de su nacimiento hasta aprox. unos 12 meses (Grupo 0+: de 0 a 13 kg).

\* Debido al uso de una pata de soporte y / o Isofix, que proporcionan una seguridad y una facilidad de instalación óptimas, la EasyFix no es apta para todos los modelos de coche. La EasyFix está homologada para un uso **"semi universal"** y es apta para su instalación en los asientos de un determinado tipo de coches, tal y como se indica en el listado de modelos de vehículo adjunto (véase el capítulo 9: Listado de modelos de vehículo)





## 2. POSIBILIDAD DE USO EN EL COCHE

La EasyFix ha recibido el certificado de homologación para 2 aplicaciones diferentes de uso, a saber:

■ Uso con **Isofix** y **pie de soporte** (véase el capítulo 3.1); Para su uso en el coche con puntos de anclaje Isofix homologados (véase el capítulo 9: Listado de modelos de vehículo). Reconocible por el color amarillo del producto y en las instrucciones de uso.

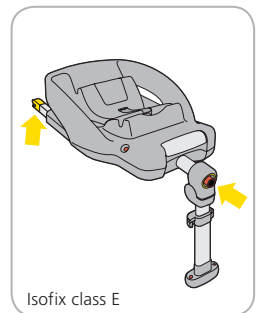
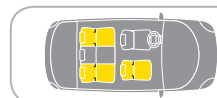
■ Uso con cinturón **de seguridad de tres puntos y pie de soporte** (véase el capítulo 3.2); Para su uso en vehículos provistos de cinturón de seguridad automático de 3 puntos, siempre que éste esté homologado según la norma ECE R16 u otra norma equivalente (véase el capítulo 9: Listado de modelos de vehículo). Reconocible por el color azul del producto y en las instrucciones de uso.

|                                                                                                        |                                                                                   |                                                                                                                                                                                   |          |
|--------------------------------------------------------------------------------------------------------|-----------------------------------------------------------------------------------|-----------------------------------------------------------------------------------------------------------------------------------------------------------------------------------|----------|
|  <p>Isofix class E</p> |  | <ul style="list-style-type: none"> <li>Utilización en asientos provistos de puntos de anclaje Isofix (entre el asiento y el respaldo) y espacio para el pie de soporte</li> </ul> | Sí*      |
|                                                                                                        |  | <ul style="list-style-type: none"> <li>Marca para la instalación de Isofix</li> </ul>                                                                                             | Amarillo |
|                                                                                                        |  | <ul style="list-style-type: none"> <li>Airbag frontal</li> <li>Airbag lateral</li> </ul>                                                                                          | No<br>Sí |

\* Controle el listado de modelos de vehículo

## 3. COLOCACIÓN Y EXTRACCIÓN DE LA EASYFIX

### 3.1 Uso con Isofix (color amarillo sobre el producto) y con pie de soporte

Si su coche está provisto de puntos de anclaje Isofix, podrá colocar la EasyFix por medio de las guías Isofix en combinación con el pie de soporte. Para comprobar si su coche es apto para el Isofix y el pie de anclaje, consulte el capítulo 9: Listado de modelos de vehículo.

Utilice la EasyFix sólo en asientos de cara a la marcha y provistos de puntos de anclaje Isofix. Antes de su utilización, lea atentamente el manual de uso facilitado por el fabricante de coches.

Para la seguridad de su hijo es esencial una correcta fijación a los puntos de anclaje Isofix. Para ello, consulte también la pegatina con borde amarillo situada en el lateral de la EasyFix.

**¡Nunca utilice un sistema de fijación diferente al descrito!!**

### A. Instalación con Isofix

#### ¡PRECAUCIÓN!

Bloquee los respaldos abatibles de los asientos traseros.

#### ¡PRECAUCIÓN!

1 Compruebe que el pie de soporte está completamente desplegado y que el indicador del botón central se encuentra en posición de rojo.

- 2 • Pulse el botón central del pie de soporte y empuje el pie de soporte hacia atrás lo máximo posible.
- 3 • Las guías Isofix se encuentran ahora en la posición extrema y la EasyFix está lista para su instalación.
  - Coloque la EasyFix sobre el asiento del coche.
- 4 • Sujete las guías Isofix en posición recta delante de las guías Isofix.
- 5 • Encaje ambos guías Isofix en los puntos de anclaje Isofix.

#### ¡PRECAUCIÓN!

Compruebe que ambos guías Isofix estén bien sujetas a los puntos de anclaje Isofix: se deberá poder escuchar claramente 2 clics.

- 6 • Compruebe que está bien sujeto tirando de la EasyFix, y el botón central deberá estar ahora en la posición verde.
- 7 • Ponga las manos sobre la sillita y empújela hacia atrás lo máximo posible, hasta colocarla bien ajustada contra el respaldo (escuchará un traqueteo).
  - Compruebe de nuevo que está bien sujeto tirando de la EasyFix.

**B. Graduación de la longitud del pie de soporte**

**¡PRECAUCIÓN!**

Utilice siempre el pie de soporte para garantizar la seguridad de la EasyFix.

**¡PRECAUCIÓN!**

Compruebe que el pie de soporte está completamente desplegado y se apoya sobre el punto de rotación and locked at the hinge point.

- Keep the silver control button on the support leg pressed and empujela hacia abajo hasta que toque el suelo del vehículo.

**¡PRECAUCIÓN!**

Compruebe que el indicador situado en la base del pie de soporte está en verde.

- En algunos casos la EasyFix puede no apoyarse totalmente en el asiento, sino totalmente sobre la pata de soporte.
- Suelte el botón de ajuste y bloquee la pata de soporte hasta que, empujándola hacia abajo, se oiga un clic claramente.
- Compruebe que el pie de soporte está bloqueado y que se mantiene en su sitio intentando moverlo hacia arriba y hacia abajo sin accionar el botón de ajuste.

**Lista de comprobaciones...**

Una vez realizada la instalación compruebe de nuevo para mayor seguridad de su hijo que...

- ambos conectores Isofix están correctamente sujetos a los puntos de anclaje Isofix: el indicador del botón central del pie de soporte está en verde,
- la pata de soporte está completamente desplegada,
- el indicador del botón de la base del pie de soporte está en verde,
- la EasyFix está completamente fija y estable, tirando de la EasyFix.

**C. Extracción de la EasyFix**

- Coloque el pie de soporte de nuevo en su posición original accionando el botón de ajuste y repliegando el pie de soporte.
- Desacople las guías Isofix pulsando el botón central del pie de soporte. Ahora, el indicador del botón central del pie de soporte se encontrará en rojo. En determinadas ocasiones puede hacer falta hacer mucha fuerza para el desacople; en esos casos será de ayuda empujar la EasyFix en el asiento del coche y, al mismo tiempo, pulsar el botón de desbloqueo.
- Saque la EasyFix de los puntos de anclaje Isofix.
- Saque la EasyFix del coche.

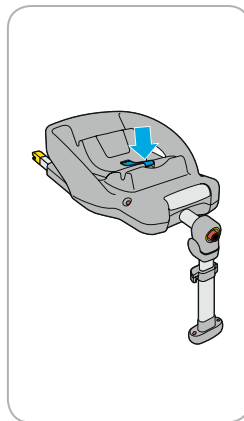

|  |                                                                                                                                                                          |                          |
|--|--------------------------------------------------------------------------------------------------------------------------------------------------------------------------|--------------------------|
|  | <ul style="list-style-type: none"> <li>Sujeción con cinturón de seguridad de 3 puntos</li> <li>Sujeción con cinturón de seguridad de 2 puntos</li> </ul>                 | <p>Sí<br/>No</p>         |
|  | <ul style="list-style-type: none"> <li>En el asiento del copiloto</li> <li>En el asiento trasero derecho/izquierdo</li> <li>En el asiento trasero en el medio</li> </ul> | <p>Sí<br/>Sí<br/>Sí*</p> |
|  | <ul style="list-style-type: none"> <li>Marca del pasador del cinturón</li> </ul>                                                                                         | <p>Azul</p>              |
|  | <ul style="list-style-type: none"> <li>Airbag frontal</li> <li>Airbag lateral</li> </ul>                                                                                 | <p>No<br/>Sí</p>         |

**3.2 Uso con cinturón de seguridad de 3 puntos (marca de color azul sobre el producto) y pie de soporte**

Si su coche no está provisto de puntos de anclaje Isofix, podrá colocar la EasyFix siempre por medio de un cinturón de seguridad de 3 puntos en combinación con el pie de soporte. Para comprobar si su coche es apto para el uso con el cinturón de seguridad de 3 puntos y el pie de anclaje, consulte el capítulo 9: Listado de modelos de vehículo.

Utilice la EasyFix sólo en asientos de cara a la marcha, provistos de cinturón de seguridad de 3 puntos, que esté homologado en virtud de la normativa ECE R16 o por una normativa equivalente.

Es fundamental para la seguridad de tu hijo que el recorrido del cinturón de seguridad sea el adecuado. El cinturón de seguridad debe colocarse sobre las marcas azules de la EasyFix. Consulta la pegatina de bordes azules situada en la parte superior de la EasyFix.

**¡PRECAUCIÓN!**

**¡No utilices nunca una hebilla de cinturón diferente a la descrita!**

\* Si el vehículo está provisto de un cinturón de seguridad de 3 puntos en el asiento trasero, en la plaza central y si hay suficiente espacio para la correcta instalación de la pata de soporte (consulte el capítulo 9: Listado de modelos de vehículo).

## A. Instalación

### ¡PRECAUCIÓN!

Compruebe que las guías Isofix están cerradas.

- 14 • Pulse el botón central del pie de soporte y empuje el pie de soporte hacia adelante lo máximo posible.

### ¡PRECAUCIÓN!

Bloquee los respaldos abatibles de los asientos traseros.

### ¡PRECAUCIÓN!

En algunos asientos los cinturones están situados tan hacia adelante que se hace imposible la instalación correcta. En ese caso, inténtelo en otro asiento. (consulte el capítulo 9: Listado de modelos de vehículo).

- 15 • Instala la EasyFix en el asiento del coche. Procura que el pie de fuerza o anti-rotación esté completamente desplegado.
- 16 • Abre la abrazadera azul del cinturón tirando del tirador. Pasa el cinturón del hombro y de la cadera al mismo tiempo por la apertura del cinturón.
- 17 • Pasa los cinturones de seguridad del coche entre la base y el tirador azul del cinturón y, a continuación, por la segunda apertura del cinturón. El cinturón del coche está ahora en posición vertical.
- 17 • Sujete el cinturón de seguridad en la hebilla para el cinturón de seguridad del coche.

### ¡PRECAUCIÓN!

El cinturón de seguridad está bien ceñido y no está retorcido,

- 18 • Cierra la abrazadera del cinturón empujando el tirador hacia abajo.
- Controla si la fijación es correcta tirando de la EasyFix..

## B. Graduación de la longitud del pie de soporte

- Véase el capítulo 3.1, punto B: "Graduación de la longitud del pie de soporte".

### Lista de comprobaciones ...

- Una vez realizada la instalación compruebe de nuevo para mayor seguridad de su hijo que...
  - el cinturón de seguridad está bien ceñido y no está retorcido,
  - ambas partes del cinturón continúan en la base y por debajo de la abrazadera azul del cinturón.
  - la pata de soporte está completamente desplegada,
  - el indicador del botón de la base del pie de soporte está en verde,
  - en algunos casos la EasyFix puede no apoyarse totalmente en el asiento, sino totalmente sobre la pata de soporte,
  - la EasyFix está completamente fija y estable, tirando de la EasyFix.

## C. Extracción de la EasyFix

- 19 • Coloque el pie de soporte de nuevo en su posición original accionando el botón de ajuste y replegando el pie de soporte.
- 20 • Suelta el cinturón de seguridad del coche y abre la abrazadera azul de cinturón.
- 21 • Quita el cinturón del coche entre la base y la abrazadera azul de cinturón y ciérrala.
- Saque la EasyFix del coche.

## 4. COLOCACIÓN Y EXTRACCIÓN DE LA CABRIOFIX

### A. Instalación de la CabrioFix

- 22 • Posiciona la CabrioFix en sentido contrario a la marcha, encima de la EasyFix. El soporte debe estar en posición vertical.
- 23 • Cierra la CabrioFix con sus 2 guías en los puntos de anclaje de la EasyFix.

### ¡CUIDADO!

- 24 • Se debe oír claramente el sonido de un clic y los indicadores deben estar en color verde.

### ¡CUIDADO!

**No uses este producto nunca si el indicador permanece en rojo.**  
Repite estas instrucciones de nuevo. En caso de dudas, contacta con tu comercio o distribuidor.

- Comprueba la fijación correcta tirando de la CabrioFix.

Para poner en y quitar al bebé de la CabrioFix, sigue las indicaciones de uso de la CabrioFix. La seguridad de tu hijo sólo estará garantizada si se utiliza este producto correctamente. Por ello, lee atentamente este manual de instrucciones. En caso de que no tengas este manual de instrucciones, contacta con el comercio o distribuidor, o con nuestro servicio de información en tu país. También puedes obtener la información necesaria de nuestras páginas de la red en: [www.maxi-cosi.com](http://www.maxi-cosi.com).

## B. Extracción de la CabrioFix

- Puede sacar la CabrioFix tirando hacia arriba de los liberadores y al mismo tiempo hacia delante. Esto liberará los ejes de los puntos de anclaje y de este modo podrá sacar la CabrioFix de la EasyFix.

## 5. MANTENIMIENTO

### ¡PRECAUCIÓN!!

Hágalo sólo cuando la EasyFix se encuentre fuera del coche.

- Rlimpie los componentes de plástico de la sillita con un paño y agua templada con jabón. No utilice productos de limpieza agresivos.

### ¡PRECAUCIÓN!!

Nunca utilice productos engrasantes, ni siquiera en las partes móviles de la EasyFix.

## 6. INSTRUCCIONES GENERALES

### Fíjate siempre en lo siguiente...

- Comprueba antes de la compra si la sillita de coche para el bebe cabe perfectamente en tu vehículo (véase el capítulo 9: Listado de modelos de vehículo).
- Usa siempre la sillita de seguridad para bebés, incluso en los desplazamientos cortos, ya que es precisamente en esos trayectos cuando ocurren más accidentes.
- No utilices nunca la EasyFix en un asiento provisto de airbag frontal, ya que puede ser peligroso. Esta recomendación no es aplicable en caso de airbags laterales.
- La EasyFix debe estar siempre fijada con el cinturón de seguridad del vehículo / Isofix y con el pie de fuerza o anti-rotación, también en los casos que no esté en uso. Una sillita asyFix puede herir a los demás pasajeros en caso de producirse un frenazo brusco.
- Asegúrese de que la EasyFix no esté bloqueada por equipajes pesados y que no esté sometida a presión por pesos, asientos regulables o puertas al cerrarse.
- Cubre la EasyFix cuando el coche esté a pleno sol; los componentes de plástico y metal se pueden calentar enormemente.
- Asegúrese de que el equipaje y otros objetos (por ejemplo la placa trasera desmontable) que puedan causar lesiones en caso de accidente se encuentren bien sujetos.
- Cuando haga viajes largos, realice paradas regularmente para que su hijo pueda estirar las piernas.
- **Nunca** deje al niño solo en el coche.
- Conserva las instrucciones de uso para cuando las necesites en el compartimento destinado a ello, situado en la parte trasera de la EasyFix.

- **No uses nunca productos de segunda mano**, ya que no se sabe qué trato han recibido o si han sufrido algún percance. El fabricante sólo puede garantizar la seguridad de la sillita para coche a su primer usuario.
- Después de un accidente, se debe reemplazar siempre la EasyFix, ya que se puede haber convertido en insegura por cualquier daño sufrido, aunque este no sea visible.
- El fabricante es consciente de que las sillitas para coche pueden hacer marcas en la tapicería del coche o en los cinturones de seguridad. Sin embargo, debido a las normas de seguridad prescritas y a lo fuertemente que se debe ajustar y fijar la sillita, esas marcas son inevitables. El fabricante no se hace responsable de los posibles daños que se puedan producir por esta causa.

### Y, por supuesto...

- Da ejemplo, poniéndote tú también el cinturón de seguridad!



## 7. SEPARACIÓN DE RESIDUOS

Para un uso óptimo y seguro de las sillitas de seguridad para coche, no se deben usar más de 5 años desde la fecha de compra. El envejecimiento del plástico, debido, entre otros factores al sol, puede deteriorar el material con que está fabricado el producto. Si su hijo ya no cabe en la sillita, le recomendamos que no siga usando la sillita y que la tire a la basura. Por consideraciones medioambientales le rogamos que desde el principio (embalaje) hasta el final de la vida útil de la EasyFix (componentes del producto) proceda a la separación de los residuos.

Mantenga los materiales plásticos de embalaje fuera del alcance de los niños para evitar el riesgo de asfixia.

|                          |                         |                                                                                  |
|--------------------------|-------------------------|----------------------------------------------------------------------------------|
| Embalaje                 | Caja de cartón          | Residuos de papel                                                                |
|                          | Bolsa de plástico       | Otro tipo de residuos                                                            |
| Componentes del producto | Componentes de plástico | De acuerdo con sus características/tipificación del contenedor destinado a ellos |
|                          | Componentes metálicos   | Contenedor para metal                                                            |

## 8. OTRAS SILLITAS

| Tipo de sillita para coche                                                                           | Homologada en virtud de la ECE R 44/04 |               |                    |
|------------------------------------------------------------------------------------------------------|----------------------------------------|---------------|--------------------|
|                                                                                                      | Grupoa                                 | Peso del niño | Edad               |
| <br>Tobi            | 1                                      | De 9 a 18 kg  | 9 meses y 3,5 años |
| <br>Rodi AirProtect | 2 + 3                                  | De 15 a 36 kg | 3,5 a 12 años      |

## 9. LISTADO DE MODELOS DE VEHÍCULO

Debido al uso de los anclajes Isofix y el pie de soporte o cinturón de seguridad de 3 puntos y el pie de soporte, que proporcionan una seguridad y una facilidad de instalación óptimas, la EasyFix no es apta para todos los modelos de coche. La EasyFix está homologada para un uso **“semi universal”** y es apta para su instalación en los asientos de un determinado tipo de coches, tal como se indica en el listado de modelos de vehículos adjunto.

Esta lista está sujeta a posibles modificaciones, y puede ampliarse con el tiempo. Si desea una versión actualizada del listado de modelos de vehículos, puede visitar el sitio web [www.maxi-cosi.com](http://www.maxi-cosi.com) y/o el punto de venta correspondiente de EasyFix. Aquí también podrá preguntar si su coche es adecuado para el uso de la EasyFix. Con la compra de la EasyFix se entrega el listado de modelos de vehículo vigente.

## 10. GARANTIE

Nuestra garantía de 24 meses refleja nuestra confianza en la extraordinaria calidad de nuestro diseño, ingeniería, producción y en el rendimiento del producto. Garantizamos que este producto ha sido fabricado de acuerdo con las normas de seguridad y calidad europeas en vigor y que le son aplicables, y que este producto está libre de defectos en el momento de la compra.

Nuestra garantía de 24 meses cubre cualquier defecto de fabricación en cuanto a materiales y mano de obra cuando se utiliza en condiciones normales y de acuerdo con el manual de usuario. Para solicitar reparaciones o piezas de repuesto en garantía por defectos de fabricación deberá presentar el comprobante de la compra (original o fotocopia) realizada en los 24 meses anteriores a la solicitud del servicio.

Nuestra garantía de 24 meses no cubre los daños causados por el uso y desgaste normales, accidentes, uso abusivo, negligencia o como consecuencia de no cumplir las instrucciones del manual de usuario. Pueden ser ejemplos de uso y desgaste normales el desgaste de las ruedas y el tejido por el uso habitual y la descomposición natural de los colores y los materiales con el tiempo y el uso prolongado.

### ¿Qué hacer en caso de defectos?:

Si surgen problemas o defectos, su mejor opción para obtener un servicio rápido es visitar al distribuidor o la tienda de Maxi-Cosi. Ellos aceptan nuestra garantía de 24 meses (1). Tiene que presentar el comprobante de la compra realizada en los 24 meses anteriores a la solicitud del servicio. Lo más sencillo es que consiga usted la preaprobación de la solicitud de servicio por el Servicio de Maxi-Cosi. En principio, pagamos los gastos de envío y devolución relacionados con las solicitudes de servicio en garantía. Los daños no cubiertos por nuestra garantía se pueden atender a una tarifa razonable.

Esta garantía se ajusta a la Directiva Europea 99/44/CE de 25 de mayo de 1999 transpuesta para el estado Español en la Ley 23/2003, de 10 de julio, de Garantías en la Venta de Bienes de Consumo.

(1) Los productos adquiridos en tiendas o distribuidores que eliminen o cambien las etiquetas o números de identificación, se considerarán no autorizados. No se aplicará garantía alguna a estos productos ya que la autenticidad de los mismos no puede comprobarse.

## 11. PREGUNTAS

Si tiene dudas o preguntas se puede poner en contacto telefónico con su proveedor o importador (véase al dorso de estas instrucciones de uso). Para ello, tenga a mano los siguientes datos:

- Número de serie situado en la parte inferior de la pegatina naranja, blanca y naranja (en la parte trasera de la EasyFix).
- Marca y modelo de coche y asiento sobre el que se usa la EasyFix.
- Edad (longitud) y peso de su hijo.

### Cari genitori

Congratulazioni per aver acquistato il EasyFix.

Nel lavoro di progettazione del modello EasyFix, si è tenuto conto di alcuni importanti elementi quali: sicurezza, facilità d'uso, comfort e design. Questo prodotto soddisfa i più severi requisiti di sicurezza.

Dalle ricerche condotte, risulta che molti seggiolini auto vengono utilizzati erroneamente. Vi consigliamo pertanto di leggere attentamente le istruzioni per l'uso. La sicurezza del vostro bambino sarà tutelata al meglio soltanto in caso di un corretto utilizzo.

Gli studi condotti dai nostri tecnici, tenendo in forte considerazione il parere dei nostri tester e della clientela, confermano che restiamo all'avanguardia nel settore della sicurezza dell'infanzia. Comunque saremo sempre lieti di ricevere le vostre opinioni e di rispondere a tutte le vostre domande, in relazione all'utilizzo del EasyFix.

Dorel (l'indirizzo e il recapito telefonico sono riportati sul retro delle istruzioni per l'uso)

- 1 Base
- 2 Connettore Isofix
- 3 Punto di fissaggio
- 4 Indicatore rosso/verde di CabrioFix
- 5 Tasto di regolazione sul piede di appoggio
- 6 Indicatore rosso/verde del piede di appoggio
- 7 Piede di appoggio
- 8 Pulsante centrale del piede di supporto, con indicatore cromatico
- 9 Leva di bloccaggio per CabrioFix
- 10 Gancio azzurro della cintura

## INDICE

|                                                                                       |    |
|---------------------------------------------------------------------------------------|----|
| 1. Importante: leggere attentamente                                                   | 78 |
| 2. Verifica compatibilità' con l'autovettura                                          | 80 |
| 3. Montaggio e smontaggio del EasyFix                                                 | 80 |
| 3.1 Uso con Isofix (contrassegno giallo sul prodotto) e piede di supporto             | 80 |
| 3.2 Uso con cintura a 3 punti (contrassegno azzurro sul prodotto) e piede di supporto | 83 |
| 4. Installazione e disinstallazione di CabrioFix                                      | 85 |
| 5. Manutenzione                                                                       | 85 |
| 6. Istruzioni generali                                                                | 86 |
| 7. Raccolta differenziata dei rifiuti                                                 | 87 |
| 8. Modelli di seggiolini per le diverse età                                           | 88 |
| 9. Elenco dei modelli di autoveicoli                                                  | 88 |
| 10. Garanzia                                                                          | 89 |
| 11. Quesiti                                                                           | 90 |

## 1. IMPORTANTE: LEGGERE

### ATTENTAMENTE!

Leggete attentamente le istruzioni per l'uso e conservatele per una eventuale consultazione futura. La mancata osservazione delle istruzioni può compromettere gravemente la sicurezza del vostro bambino.

Usate esclusivamente accessori e parti originali, distribuite dalla casa produttrice. Non apportare alcuna modifica al prodotto. In caso di reclami o problemi, contattate il vostro fornitore o distributore di fiducia.

Prima dell'installazione, assicurarsi che l'autoveicolo sia predisposto del sistema Isofix.

### ATTENZIONE!

**EasyFix è un prodotto di sicurezza. La sicurezza del bambino sarà garantita soltanto in caso di corretto utilizzo del prodotto.**

### ATTENZIONE!

EasyFix è da usare esclusivamente in combinazione con CabrioFix. CabrioFix è riconoscibile dalle indicazioni presenti sulla cintura di sicurezza e dalle due pinze in acciaio situate sul lato inferiore di CabrioFix. In caso di dubbio, contattare la casa produttrice.

|                            | Autorizzazione secondo ECE R 44/04 |                  |             |                  |
|----------------------------|------------------------------------|------------------|-------------|------------------|
|                            | Gruppo                             | Peso del bambino | Età         |                  |
| <b>EasyFix + CabrioFix</b> | 0+                                 | 0 – 13 kg        | 0 – 12 mesi | Semi-universale* |
| <b>CabrioFix</b>           | 0+                                 | 0 – 13 kg        | 0 – 12 mesi | Universale       |

Non lasciare mai il bambino senza sorveglianza nel seggiolino, sia all'interno che all'esterno dell'autoveicolo.

Non installare EasyFix su un sedile provvisto di airbag frontale, perché potenzialmente pericoloso. Questa avvertenza non è valida per i cosiddetti "side-airbags" (airbag laterali).

Si può installare EasyFixe sia sul sedile anteriore che su quello posteriore. In entrambe i casi deve essere installato in senso inverso di marcia. I sedili ribaltabili devono essere bloccati.

EasyFix è stata autorizzata in base alle ultime direttive **ECE R 44/04**, la norma europea riguardante i seggiolini per auto ed è utilizzabile in combinazione con CabrioFix. E' adatta per bambini dalla nascita ai 12 mesi ca. (Gruppo 0+: 0-13 kg).



\* A causa del piede di supporto e / o ad Isofix, che garantisce una sicurezza e una facilità di montaggio ottimali, il EasyFix non è compatibile con tutti i modelli d'auto. Il EasyFix è stato approvato per l'uso **"semiuniversale"**, pertanto si può montare solo su alcuni autoveicoli che sono specificati nell'elenco in allegato (paragrafo 9: Elenco dei modelli di autoveicoli)

## 2. VERIFICA COMPATIBILITA' CON L'AUTOVETTURA

Il EasyFix è stato ideato per 2 diversi utilizzi:

- Utilizzo con **Isofix e piede di supporto** (paragrafo 3.1); Per l'utilizzo su auto provviste di punti d'ancoraggio Isofix approvati (paragrafo 9: Elenco dei modelli di autoveicoli). Riconoscibile dal contrassegno giallo sul prodotto e dall'indicazione in giallo sulle istruzioni per l'uso.

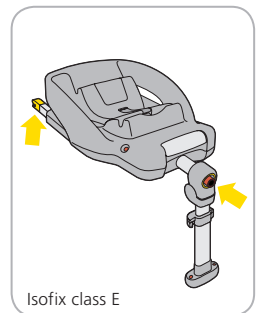
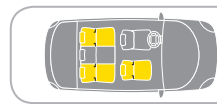
- Utilizzo **con cintura a 3 punti e piede di supporto** (paragrafo 3.2); Per l'utilizzo su auto provviste di una cintura a 3 punti automatica, a condizione che questa sia approvata rispettando la norma ECE R16, o una equivalente (paragrafo 9: Elenco dei modelli di autoveicoli). Riconoscibile dal contrassegno azzurro sul prodotto e dall'indicazione in rosso sulle istruzioni per l'uso.

|                                                                                                        |                                                                                                                                                                                                                                                                  |          |
|--------------------------------------------------------------------------------------------------------|------------------------------------------------------------------------------------------------------------------------------------------------------------------------------------------------------------------------------------------------------------------|----------|
|  <p>Isofix class E</p> |  <ul style="list-style-type: none"> <li>• Uso su sedili con punti d'ancoraggio Isofix (tra superficie orizzontale e schienale) &amp; spazio per il piede di supporto</li> </ul> | Sì*      |
|                                                                                                        |  <ul style="list-style-type: none"> <li>• Indicazione per il montaggio con Isofix</li> </ul>                                                                                    | Gialla   |
|                                                                                                        |  <ul style="list-style-type: none"> <li>• Airbag frontale</li> <li>• Airbag laterale</li> </ul>                                                                                 | No<br>Sì |

\* Controllare l'elenco dei modelli di autoveicoli

## 3. MONTAGGIO E SMONTAGGIO DEL EASYFIX

### 3.1 Uso con Isofix (contrassegno giallo sul prodotto) e piede di supporto

Nel caso in cui la vostra auto sia provvista di punti d'ancoraggio Isofix, potrete fissare il EasyFix con l'aiuto dei connettori Isofix, in combinazione con il piede di supporto. Per controllare se la vostra auto è compatibile con l'impiego di Isofix e del piede di supporto, leggete il paragrafo 9: Elenco dei modelli d'autoveicoli.

Utilizzare il EasyFix esclusivamente su un sedile rivolto in avanti, provvisto di punti d'ancoraggio Isofix. Prima dell'uso, leggere il manuale fornito dalla casa automobilistica.

Un fissaggio corretto ai punti d'ancoraggio Isofix è cruciale per la sicurezza del bambino. A questo proposito, controllare anche l'adesivo giallo sulla parte laterale del EasyFix.

**Non installare mai l'autoseggolino diversamente da come indicato!**

### A. Montaggio con Isofix

#### ATTENZIONE!

Bloccare i sedili posteriori ribaltabili.

#### 1 ATTENZIONE!

Far sì che il piede di supporto sia completamente esteso e che l'indicatore sul pulsante centrale sia sul **rosso**.

- 2 • Premere il pulsante centrale situato sul piede di supporto e spingerlo indietro il più possibile.
- 3 • I connettori Isofix sono completamente distesi e il EasyFix è ora pronto per essere montato.
- 4 • Sistemare il EasyFix sul sedile dell'auto.
- 5 • Mantenere i connettori Isofix dritti ed esattamente davanti alle guide Isofix già fissate.
- 6 • Far scattare entrambi i connettori Isofix sui punti d'ancoraggio Isofix.

#### ATTENZIONE!

Assicurarsi che entrambi i connettori Isofix siano ben fissati sui punti d'ancoraggio Isofix: si deve sentire due volte e distintamente uno scatto.

- 7 • Controllare che il EasyFix sia corretto, tirando il EasyFix e l'indicatore situato sul pulsante centrale deve essere sul **verde**.
- 8 • Appoggiare le mani sul EasyFix e spingere quest'ultimo indietro il più possibile, fino a farlo ben aderire allo schienale (si sente un rumore caratteristico).
- 9 • Controllare ancora una volta che il fissaggio sia corretto, tirando il EasyFix.



## B. Regolazione della lunghezza del piede di supporto

### ATTENZIONE!

Per un utilizzo del EasyFix in tutta sicurezza, usare sempre il piede di supporto.

### ATTENZIONE!

**8** Assicurarsi che il piede di supporto sia esteso al massimo e sia ben collegato con il punto di rotazione.

**9** Afferrare il piede d'appoggio sotto il pulsante di regolazione e premere il tasto con il pollice da un lato. Tenere premuto il pulsante di regolazione e tirare il piede d'appoggio verso il basso fino a toccare il pavimento dell'autoveicolo.

### ATTENZIONE!

**10** Assicurarsi che l'indicatore alla base del piede di supporto sia completamente sul verde.

- Può accadere che il EasyFix non sia appoggiato completamente sul sedile, ma lo sia completamente sul piede di supporto.
- Rilasciare il pulsante di regolazione e bloccare il piede di supporto, tirandolo verso il basso fino a sentire un distinto 'clic'.
- Verificare che senza premere il pulsante, il piede di supporto non si muova né verso l'alto né verso il basso ma, che resti bloccato nella sua posizione.

## Punti da controllare...



Dopo il montaggio, per garantire una sicurezza ottimale del vostro bambino, controllate ancora una volta che...

- entrambi i connettori Isofix siano ben fissati ai punti d'ancoraggio Isofix: l'indicatore sul pulsante centrale del piede di supporto deve essere sul **verde**,
- il piede di supporto sia completamente esteso,
- l'indicatore alla base del piede di supporto sia completamente sul **verde**,
- il EasyFix sia ben fissato e stabilmente montato, tirando il EasyFix

## C. Smontaggio del EasyFix

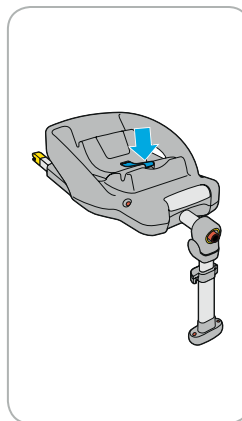
- 11** Riportare il piede di supporto nella sua posizione iniziale, premendo il pulsante di regolazione e facendo scorrere il piede di supporto.
- 12** Scollegare i connettori Isofix, premendo il pulsante centrale del piede di supporto. L'indicatore situato sul pulsante centrale del piede di supporto è ora di nuovo sul **rosso**. Lo scollegamento può richiedere molta forza fisica: in quel caso, si consiglia di spingere il EasyFix contro il sedile, premendo allo stesso tempo il pulsante di sbloccaggio.
- 13** Staccare il EasyFix dai punti di ancoraggio Isofix.
- Estrarre il EasyFix dall'autoveicolo

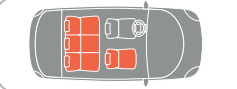

|                                                                                     |                                                                                                                                                                              |                                |
|-------------------------------------------------------------------------------------|------------------------------------------------------------------------------------------------------------------------------------------------------------------------------|--------------------------------|
|  | <ul style="list-style-type: none"> <li>• Sujeción con cinturón de seguridad</li> <li>• Fissaggio con cintura a 3 punti</li> <li>• Fissaggio con cintura a 2 punti</li> </ul> | <p>Sí</p> <p>Sí</p> <p>No</p>  |
|  | <ul style="list-style-type: none"> <li>• Sul sedile del passeggero</li> <li>• Sul sedile posteriore sinistro destro</li> <li>• Sul sedile posteriore al centro</li> </ul>    | <p>Sí</p> <p>Sí</p> <p>Sí*</p> |
|  | <ul style="list-style-type: none"> <li>• Indicazione del percorso della cintura</li> </ul>                                                                                   | <p>Azzurro</p>                 |
|  | <ul style="list-style-type: none"> <li>• Airbag frontale</li> <li>• Airbag laterale</li> </ul>                                                                               | <p>No</p> <p>Sí</p>            |

## 3.2 Utilizzo con la cintura a 3 punti (contrassegno rosso sul prodotto) e il piede di supporto

Qualora la vostra auto non sia provvista di punti d'ancoraggio Isofix, potrete fissare il EasyFix con una cintura a tre punti, in combinazione col piede di supporto. Per controllare se la vostra auto è compatibile all'uso con la cintura a 3 punti e il piede di supporto, consultate il paragrafo 9: elenco dei modelli di autoveicoli adatti all'utilizzo con la cintura a 3 punti e il piede di supporto.

\* A condizione che l'auto sia provvista di una cintura a 3 punti al posto centrale del sedile posteriore e che ci sia spazio sufficiente per un corretto montaggio del piede di supporto. Consultate l'elenco dei modelli di autoveicoli predisposti del sistema Isofix.

Montare il EasyFix esclusivamente su un sedile in senso di marcia, provvisto di una cintura a 3 punti automatica, a condizione che questa sia approvata rispettando la norma ECE R16, o a una norma equivalente.

Per la sicurezza del bambino, è importante che la cintura dell'auto segua il percorso corretto. La cintura dell'auto deve essere fatta passare lungo i contrassegni rossi presenti sul EasyFix; a tal riguardo, controllare anche l'adesivo azzurro che si trova sulla parte laterale del EasyFix.

### ATTENZIONE!

**Non far seguire mai alla cintura un percorso diverso da quello specificato!**

## A. Montaggio

### ATTENZIONE!

Assicurarsi che i connettori Isofix siano ritirati.

- 14 • Premere il pulsante centrale del piede di supporto e portare quest'ultimo il più possibile in avanti.

### ATTENZIONE!

Bloccare i sedili ribaltabili.

### ATTENZIONE!

In corrispondenza di alcuni sedili, la posizione troppo in avanti delle cinture può rendere impossibile un montaggio corretto. In quel caso, provare a montare il seggiolino in un altro punto del veicolo.

- 15 • Posizionare EasyFix sul sedile. Assicurarsi che il piede di supporto sia completamente esteso.
- 16 • Aprire l'arresto azzurro della cintura sollevando la leva. Far passare la parte trasversale e quella lombare della cintura attraverso l'apposita fessura.
- 17 • Far passare la cintura della vettura tra la base e l'arresto azzurro della cintura, quindi attraverso la seconda fessura per le cinture. Ora la cintura si trova in posizione verticale.
- 17 • Fissare la cintura dell'autoveicolo alla fibbia.

### ATTENZIONE!

Assicurarsi che la cintura dell'auto non sia attorcigliata.

- 18 • Chiudere l'arresto della cintura spingendo la leva verso il basso.
- Controllare che il fissaggio sia corretto, tirando EasyFix.

## B. Regolazione della lunghezza del piede di supporto

- Si rimanda al paragrafo 3.1, punto B: "Regolazione della lunghezza del piede di supporto".

### Punti da controllare ...

Dopo l'installazione, per garantire la sicurezza ottimale del vostro bambino, controllare ancora una volta che...

- la cintura di sicurezza della vettura sia ben tesa e non attorcigliata;
- entrambi le parti della cintura passino attraverso le aperture della base e sotto l'arresto azzurro della cintura;
- il piede d'appoggio sia completamente esteso;
- l'indicatore alla base del piede d'appoggio sia **verde**;
- in alcuni casi, può accadere che il EasyFix non sia completamente appoggiato sul sedile, ma soltanto sul piede di supporto,
- EasyFix sia ben fissata e stabilmente montata. Per verificarlo, provare a tirare la base.

## C. Smontaggio del EasyFix

- 19 • Riportare il piede di supporto nella sua posizione iniziale, premendo il pulsante di regolazione e facendo scorrere il piede di supporto verso l'alto.
- 20 • Sbloccare la cintura di sicurezza ed aprire l'arresto azzurro della cintura.
- 21 • Rimuovere la cintura di sicurezza posta tra la base e l'arresto azzurro della cintura e chiudere l'arresto della cintura.
- Rimuovere EasyFix dall'autoveicolo.

## 4. INSTALLAZIONE E DISINSTALLAZIONE DI CABRIOFIX

### A. Installazione di CabrioFix

- 22 • Collocare CabrioFix, in senso inverso di marcia, sopra EasyFix. Il maniglione per il trasporto deve essere in posizione verticale.
- 23 • Incastrare (incastro a 'clic') gli agganci di CabrioFix nei punti di ancoraggio di EasyFix.

### ATTENZIONE!

- 24 • Il 'clic' deve essere chiaramente udibile e gli indicatori devono mostrare il **verde**.

### ATTENZIONE!

**Non usare mai questo prodotto se l'indicatore mostra il rosso.**

Se l'indicatore è rosso, eseguire di nuovo la procedura sopra indicata. In caso di dubbio, contattare la casa produttrice.

- Controllare la corretta installazione, tirando CabrioFix.

Prima di posizionare o estrarre il bambino da CabrioFix, leggere il manuale di istruzioni di CabrioFix. La sicurezza del vostro bambino sarà tutelata al meglio soltanto in caso di corretto utilizzo del prodotto. Vi consigliamo pertanto di leggere attentamente le istruzioni per l'uso. In caso di smarrimento di queste ultime, contattate il centro servizi del vostro Paese o scaricate le apposite informazioni dal nostro sito Web: [www.maxi-cosi.com](http://www.maxi-cosi.com).

## B. Disinstallazione di CabrioFix

- 25 26 • Sbloccare CabrioFix tirando contemporaneamente la leva di bloccaggio verso l'alto e in avanti. Togliere CabrioFix da EasyFix.

## 5. MANUTENZIONE

### ATTENZIONE!

Eseguire queste operazioni soltanto quando EasyFix si trova all'esterno dell'autoveicolo.

- Pulire le parti in plastica di EasyFix con un panno e acqua tiepida saponata. Non utilizzare detergenti aggressivi.

### ATTENZIONE!

Non applicare mai lubrificanti, neppure alle parti mobili di EasyFix.

## 6. ISTRUZIONI GENERALI

### Fate sempre attenzione a quanto segue...

- Prima dell'acquisto, verificare che il seggiolino sia adatto alla vostra auto (vd. cap. 9: Elenco dei modelli di autoveicoli).
- Usare sempre il seggiolino, anche per tragitti brevi, perché proprio durante questi tragitti accade la maggior parte degli incidenti.
- Non collocare EasyFix su un sedile provvisto di airbag frontale: è pericoloso. Gli airbag laterali ('side airbags') non comportano pericolo.
- EasyFix deve essere sempre installata servendosi della cintura di sicurezza e del piede d'appoggio / Isofix e del piede d'appoggio, anche se non viene usata. Una EasyFix non fissata può ferire gli altri passeggeri in caso di frenate d'emergenza.
- Assicurarsi che EasyFix non venga danneggiata o schiacciata da carichi pesanti, seggiolini regolabili e porte che si chiudono.
- Coprire sempre quando si parcheggia l'auto al sole: le parti in plastica o in metallo possono surriscaldarsi.
- Assicurarsi che i bagagli ed altri oggetti (posti, per es., sul ripiano sopra il portabagagli), che potrebbero arrecare ferite durante una collisione, siano ben fissati.
- Durante i viaggi più lunghi, si consiglia di fare delle pause frequenti, per dare al bambino l'opportunità di muoversi.
- **Non lasciare mai** il bambino da solo in macchina.
- Conservare le istruzioni per l'uso nell'apposito scomparto sul retro di EasyFix, per una successiva consultazione.

- **Non utilizzare mai articoli di seconda mano**, non si può mai conoscere con certezza la loro storia. La sicurezza del seggiolino può essere garantita dalla casa produttrice solo al primo proprietario.
- Dopo un incidente sostituire sempre EasyFix; la sicurezza di EasyFix potrebbe essere stata compromessa da danni non direttamente visibili.
- La casa produttrice è a conoscenza del fatto che il montaggio dei seggiolini può lasciare traccia sulla tappezzeria dell'autoveicolo o sulle cinture di sicurezza. Le norme di sicurezza vigenti e la forza che occorre esercitare durante l'installazione non consentono di evitarlo. La casa produttrice di esime da qualsiasi responsabilità in relazione ad eventuali danni di questo genere..

### E naturalmente...

- Date voi stessi il buon esempio ed indossate sempre la vostra cintura di sicurezza!



## 7. RACCOLTA DIFFERENZIATA DEI RIFIUTI

Per un uso ottimale e sicuro dei seggiolini per auto, gli stessi non devono essere utilizzati per più di cinque anni dalla data di acquisto. L'invecchiamento del materiale sintetico, causato per esempio dall'esposizione alla luce del sole, potrebbe alterare le caratteristiche del prodotto. Pertanto, quando il bambino sarà cresciuto oltre il limite previsto per il seggiolino, consigliamo di interrompere l'uso dello seggiolino stesso e di eliminarlo in modo adeguato. Per motivi di salvaguardia ambientale, si raccomanda di differenziare i rifiuti prodotti durante la vita dell'articolo, dall'imballaggio sino alle parti stesse di EasyFix, alla fine del suo utilizzo.

Tenere il materiale d'imballaggio in plastica lontano dalla portata dei bambini, per scongiurare il pericolo di soffocamento.

|                    |                              |                                                                  |
|--------------------|------------------------------|------------------------------------------------------------------|
| Imballaggio        | Scatola di cartone           | Rifiuti di carta                                                 |
|                    | Sacchetto di plastica        | Atri rifiuti                                                     |
| Parti del prodotto | Parti in materiale sintetico | In base alla descrizione/classificazione dell'apposito container |
|                    | Parti in metallo             | Container per metallo                                            |

## 8. MODELLI DI SEGGIOLINI PER LE DIVERSE ETÀ

| Tipo di seggiolino                                                                                   | Autorizzazione secondo ECE R 44/04 |                  |                   |
|------------------------------------------------------------------------------------------------------|------------------------------------|------------------|-------------------|
|                                                                                                      | Gruppo                             | Peso del bambino | Età               |
| <br>Tobì            | 1                                  | De 9 a 18 kg     | 9 mesi - 3,5 anni |
| <br>Rodi AirProtect | 2 + 3                              | De 15 a 36 kg    | 3,5 - 12 anni     |

## 9. ELENCO DEI MODELLI DI AUTOVEICOLI

Poiché si ricorre all'utilizzo di un piede d'appoggio e Isofix / un piede d'appoggio e servendosi della cintura per garantire sicurezza ottimale e facilità di installazione, EasyFix non è compatibile con tutti i modelli di autoveicoli. Per questo EasyFix è classificata come **"semi-universale"** ed è adatta all'installazione sui sedili di una serie di autoveicoli specificati in un apposito elenco.

Questo elenco è suscettibile a modifiche e sarà ampliato in futuro. Per una versione aggiornata dell'elenco, si rimanda al sito internet [www.maxi-cosi.com](http://www.maxi-cosi.com) e/o al più vicino punto vendita di EasyFix, a cui potete rivolgervi per verificare se EasyFix è utilizzabile sulla vostra auto.

Al momento dell'acquisto, insieme ad EasyFix, l'acquirente riceverà la versione più recente dell'elenco dei modelli di autoveicoli compatibili con la base.

## 10. GARANZIA

La garanzia della durata di 24 mesi che applichiamo ai nostri prodotti riflette la fiducia che riponiamo nella qualità eccezionale del nostro design, della nostra progettazione e produzione, nonché delle prestazioni. Garantiamo che questo prodotto è stato fabbricato in conformità con gli attuali requisiti europei in materia di sicurezza e con gli standard di qualità applicabili a questo prodotto, e altresì che quest'ultimo è scevro da difetti legati alla manodopera o ai materiali impiegati al momento dell'acquisto.

La nostra garanzia della durata di 24 mesi copre eventuali difetti dei materiali e di fabbricazione se il prodotto viene utilizzato in condizioni regolari ed in conformità con il nostro manuale d'istruzioni. Per richiedere riparazioni o parti di ricambio in garanzia per i suddetti difetti, è necessario presentare la prova d'acquisto (che deve essere stato effettuato entro e non oltre i 24 mesi precedenti alla richiesta di assistenza).

La garanzia non copre invece danni causati da normale usura, incidenti, utilizzo non corretto, negligenza o altre conseguenze derivanti dal mancato rispetto del manuale d'istruzioni. Esempi di normale usura includono parti quali: ruote e tessuti usurati da un utilizzo regolare del prodotto, nonché il naturale deterioramento dei colori e dei materiali in seguito a un uso prolungato nel tempo.

### Cosa fare in caso di difetti:

Qualora si verificano problemi o difetti, rivolgersi al rivenditore dove si era effettuato l'acquisto o sceglierne uno dalla lista di rivenditori autorizzati presente sul sito internet, chiedendo di poter ricevere assistenza (per maggiori informazioni rivolgersi al Servizio Assistenza Consumatori di Maxi-Cosi. Le spese di spedizione e reso legate alle richieste di assistenza in garanzia sono normalmente a nostro carico. I danni non coperti dalla garanzia possono tuttavia essere gestiti secondo prezzi da listino.

La presente garanzia è conforme alla Direttiva Europea 99/44/CE del 25 maggio 1999.

(1) I prodotti acquistati presso rivenditori che rimuovono o modificano le etichette o i numeri di identificazione sono considerati non autorizzati. Prodotti acquistati presso rivenditori non autorizzati sono considerati essi stessi non autorizzati. Nessuna garanzia si applica a questi prodotti, in quanto l'autenticità di questi prodotti non può essere accertata.

## 11. QUESITI

Per eventuali richieste d'informazioni, vi invitiamo a rivolgervi telefonicamente al vostro fornitore o distributore (vd. retro delle istruzioni per l'uso). Tenete a disposizione i seguenti dati:

- Numero di serie, riportato sotto il seggiolino, sull'adesivo arancione-bianco-arancione (lato posteriore del EasyFix).
- Marca e modello del vostro autoveicolo e del sedile su cui è montato il EasyFix.
- Età (altezza) e peso del bambino.

### Caros pais

Felicitemo-vos pela aquisição da cadeira auto EasyFix.

No desenvolvimento da EasyFix, a nossa preocupação principal foi a segurança, o conforto e a facilidade de utilização. Este produto está em conformidade com as mais rigorosas normas de segurança.

A investigação demonstrou que muitas cadeiras para crianças são utilizadas de maneira incorrecta. Por favor leia as instruções do modo de emprego com muita atenção. Apenas com a utilização de modo correcto a segurança da sua criança estará absolutamente garantida.

Graças à investigação feita pelos nossos técnicos, apoiada no contacto intensivo e consulta com os responsáveis pelos ensaios e com os clientes, continuamos a ser os primeiros em matéria de segurança para crianças. Qualquer pergunta ou sugestão que deseje fazer em relação ao uso da cadeira auto EasyFix é sempre bem-vinda.

Dorel (ver endereço e números de telefone na contracapa do manual de instruções)

- 1 Base
- 2 Conector Isofix
- 3 Ponto de fixação
- 4 Indicador de cores da CabrioFix
- 5 Botão de regulação do pé de apoio
- 6 Indicador de cores do pé de apoio
- 7 Pé de apoio
- 8 Botão central no pé de apoio com indicador de cores
- 9 Manipulo de desengate da CabrioFix
- 10 Gancho azul do cinto de segurança

## INDICE

|                                                                                          |     |
|------------------------------------------------------------------------------------------|-----|
| 1. Importante: leia atentamente!                                                         | 92  |
| 2. Opções de emprego no carro                                                            | 94  |
| 3. Instalar e retirar a EasyFix                                                          | 94  |
| 3.1 Emprego com Isofix (marcação em amarelo no produto) e pé de apoio                    | 94  |
| 3.2 Emprego com cinto de 3 pontos de fixação (marcação em azul no produto) e pé de apoio | 97  |
| 4. Instalar e retirar a CabrioFix                                                        | 99  |
| 5. Manutenção:                                                                           | 99  |
| 6. Instruções gerais                                                                     | 100 |
| 7. Separação de lixo                                                                     | 101 |
| 8. Cadeiras sucessoras                                                                   | 102 |
| 9. Lista de modelos de carros                                                            | 102 |
| 10. Garantia                                                                             | 103 |
| 11. Perguntas                                                                            | 104 |

### 1. IMPORTANTE: LEIA ATENTAMENTE!

Leia atentamente este manual de instruções e guarde-o para futura consulta. O não cumprimento das instruções contidas no manual pode colocar em risco a segurança da sua criança.

Utilize apenas acessórios originais e componentes aprovados pelo fabricante. Não faça modificações ao produto. Se tiver queixas ou problemas, entre em contacto com o seu fornecedor ou importador.

Verifique sempre a lista de modelos de carros antes da instalação.

### ATENÇÃO!

**A EasyFix é um produto de segurança, que garante a segurança da criança apenas e quando utilizada conforme as instruções.**

### ATENÇÃO!

A EasyFix pode apenas ser utilizada em combinação com a CabrioFix.

A CabrioFix pode ser reconhecida pela indicação de tipo nos protectores peitorais e pelos dois eixos metálicos situados em baixo da CabrioFix. Em caso de dúvida, entre em contacto com o fabricante.

|                            | Aprovação segundo ECE R 44/04 |                          |              |                 |
|----------------------------|-------------------------------|--------------------------|--------------|-----------------|
|                            | Grupo                         | Peso corporal da criança | Idade        |                 |
| <b>EasyFix + CabrioFix</b> | 0+                            | 0 – 13 kg                | 0 – 12 meses | Semi-universal* |
| <b>CabrioFix</b>           | 0+                            | 0 – 13 kg                | 0 – 12 meses | Universal       |

Nunca deixe uma criança sozinha na cadeira auto, no carro ou outro sítio qualquer.

Não utilize a EasyFix num banco equipado com airbag frontal, pode ser extremamente perigoso. Isso não é aplicável nos chamados “airbags laterais”.

A EasyFix pode ser utilizada tanto no banco da frente como no banco traseiro. Mas sempre instalada no sentido contrário à marcha. Travar sempre os bancos reclináveis.

A EasyFix foi aprovada em conformidade com as mais recentes directrizes da **ECE R 44/04**, a norma europeia para cadeiras auto de segurança para serem utilizadas em conjunto com a CabrioFix, e é adequada para crianças a partir do nascimento até aprox. 12 meses (Grupo 0+: 0 a 13 kg).

\* Devido a utilização de uma pé de apoio e / ou Isofix, que lhe assegura óptima segurança e facilidade de instalação, a cadeira auto EasyFix não é adequada para utilização em todos os modelos de carros. A EasyFix foi aprovada para utilização **“semi-universal”** e é adequada apenas para instalação em bancos de determinados modelos de carros, tal como está indicado na lista de modelos de carros incluída (ver capítulo 9: Lista de modelos de carros).



## 2. OPÇÕES DE EMPREGO NO CARRO

A EasyFix foi aprovada com 2 diferentes opções de utilização:

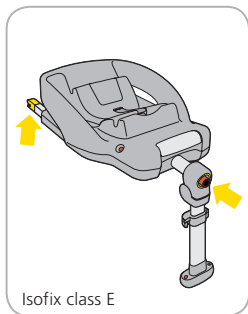
- Emprego com Isofix e pé de apoio (ver ponto 3.1); Para utilização em carros com pontos de fixação Isofix (ver capítulo 9: Lista de modelos de carros). Facilmente reconhecível pela marca amarela existentes no produto e a consequentemente no manual de instruções.
- Emprego com cinto de segurança de 3 pontos de fixação e pé de apoio (ver ponto 3.2); Para utilização em carros equipados com cinto de segurança automático de 3 pontos de fixação, desde que seja aprovado conforme a norma ECE R16 ou outra norma semelhante (ver capítulo 9: Lista de modelos de carros). Facilmente reconhecível pela marca azul no produto e a consequentemente no manual de instruções.



Isofix class E

|                                                                                   |                                                                                                                                                                  |          |
|-----------------------------------------------------------------------------------|------------------------------------------------------------------------------------------------------------------------------------------------------------------|----------|
|  | <ul style="list-style-type: none"> <li>• Utilização no assento com pontos de fixação Isofix (entre o assento e o encosto) e espaço para o pé de apoio</li> </ul> | Sim*     |
|  | <ul style="list-style-type: none"> <li>• Marca de instalação do Isofix</li> </ul>                                                                                | Amarelo  |
|  | <ul style="list-style-type: none"> <li>• Airbag frontal</li> <li>• Airbag lateral</li> </ul>                                                                     | No<br>Sí |

\* Consultar a lista de modelos de carros

## 3. INSTALAR E RETIRAR A EASYFIX

### 3.1 Emprego com Isofix (marca amarela) e a pé de apoio

A cadeira auto EasyFix pode ser instalada por meio dos conectores Isofix em combinação com o pé de apoio, desde que o seu carro seja equipado com pontos de fixação Isofix. Para verificar se o seu carro é adequado para utilizar com Isofix e pé de apoio, consulte o capítulo 9: Lista de modelos de carros

Utilize a cadeira auto EasyFix unicamente num banco orientado para a frente e equipado com pontos de fixação Isofix. Antes de utilizar o produto, leia primeiramente o manual de instruções fornecido pelo fabricante do carro.

A sua fixação correcta nos pontos de fixação Isofix é da máxima importância para a segurança da criança. Consulte também o autocolante com bordas amarelas na parte lateral da EasyFix.

**Nunca empregue outro modo de fixação, diferente do indicado.**

### A. Instalação com Isofix

#### ATENÇÃO!

Trave os bancos traseiros reclináveis.

#### ATENÇÃO!

- 1 Assegure-se de que o pé de apoio está completamente estendido e que o indicador do botão central está **vermelho**.
- 2 • Prima o botão central do pé de apoio e empurre o pé o máximo possível para trás.
- 3 • Os conectores Isofix encontram-se assim na posição mais afastada e a cadeira auto EasyFix pode agora ser instalada.
  - Coloque a EasyFix no banco do carro.
- 4 • Mantenha os conectores Isofix em posição recta para fixar os guias-Isofix.
- 5 • Fixe com um clique ambos os conectores Isofix nos pontos de fixação Isofix.

#### ATENÇÃO!

Assegure-se de que ambos os conectores Isofix estão firmemente encaixados nos pontos de fixação Isofix. Deverá ouvir um duplo clique claramente audível.

- 6 • Puxe pela EasyFix para certificar-se de que está instalada firme e correctamente e o indicador no botão central deverá estar em **verde**.
- 7 • Coloque as duas mãos contra o assento e empurre-o para trás o máximo possível, até que a cadeira fique bem assente contra o encosto do banco do carro (ouve-se um ruído de “guizos”) .
  - Puxe pela EasyFix para certificar-se de que está instalada firme e correctamente.

## B. Instalar o pé de apoio

### ATENÇÃO!

Utilize sempre a pé de apoio para uma utilização segura da EasyFix..

### ATENÇÃO!

Assegure-se de que o pé de apoio está completamente estendido e apoiada sobre o seu ponto de rotação.

- Mantenha premido o botão de desengate de cor prata do pé de apoio e empurre o pé de apoio para baixo até que este fique encostado no piso do carro.

### ATENÇÃO!

Assegure-se de que o indicador situado na parte inferior do pé de apoio está em **verde**.

- Em alguns casos pode ocorrer que a cadeira auto EasyFix não fique completamente apoiada sobre o banco do carro, mas apenas sobre o pé de apoio.
- Solte o botão de ajuste e trave (com um clique claramente audível) o pé de apoio, puxando-a para baixo.
- Para verificar se o pé de apoio está bem travada e firmemente em posição, puxe a pata para cima ou para baixo, sem contudo premir o botão de desengate.

## Lista de verificação...





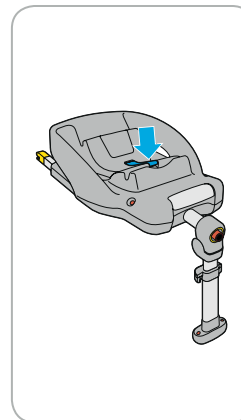

Depois de instalada, para certificar-se de sua correcta instalação e para a máxima segurança de sua criança, verifique novamente se...

- ambos os conectores Isofix estão firmemente encaixados nos pontos de fixação Isofix; o indicador do botão central da pé de apoio está em **verde**;
- o pé de apoio está completamente estendido;
- o indicador da parte inferior do pé de apoio está completamente **verde**;
- a EasyFix está instalada correctamente e estável no banco do carro, puxando pela EasyFix

## C. Para remover a EasyFix

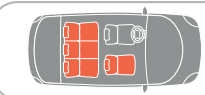
- 11 Coloque a pé de apoio em sua posição inicial, premindo o botão de ajuste e deslocando a pé de apoio para dentro.
- 12 Destrave os conectores Isofix premindo o botão central do pé de apoio. O indicador do botão central na pé de apoio deve estar agora em **vermelho**. Em alguns casos, para a desengatar, poderá ser necessário empregar muita força. Se for esse o caso, tente empurrar a EasyFix contra o banco do carro e, ao mesmo tempo, premir o botão de desengate.
- 13 Solte a EasyFix dos pontos de fixação Isofix.
- Retire a EasyFix do banco do carro.



|                                                                                                                                                                         |                                                                                                                                                                     |                                   |
|-------------------------------------------------------------------------------------------------------------------------------------------------------------------------|---------------------------------------------------------------------------------------------------------------------------------------------------------------------|-----------------------------------|
|   | <ul style="list-style-type: none"> <li>• Instalação com cinto de 3 pontos de fixação</li> <li>• Instalação com cinto de 2 pontos de fixação</li> </ul>              | <p>Sim</p> <p>Não</p>             |
|                                                                                      | <ul style="list-style-type: none"> <li>• No banco de passageiros</li> <li>• No banco traseiro (direito/esquerdo)</li> <li>• No banco intermédio traseiro</li> </ul> | <p>Sim</p> <p>Sim</p> <p>Sim*</p> |
|   | <ul style="list-style-type: none"> <li>• marcação da passagem do cinto</li> </ul>                                                                                   | <p>Azul</p>                       |
|   | <ul style="list-style-type: none"> <li>• Airbag frontal</li> <li>• Airbag lateral</li> </ul>                                                                        | <p>Não</p> <p>Sim</p>             |

## 3.2 Emprego com cinto de 3 pontos de fixação (marcação em azul no produto) e o pé de apoio

Desde que o seu carro seja equipado com pontos de fixação Isofix, a cadeira auto EasyFix pode ser utilizada com um cinto de 3 pontos de fixação em combinação com o pé de apoio. Consulte o Capítulo 9 para verificar se o seu carro é adequado para uso com cinto de 3 pontos de fixação e o pé de apoio: Lista de modelos de carros.

\* Desde que seja equipado com um cinto de 3 pontos de fixação instalado no banco intermédio traseiro e haja espaço suficiente para uma instalação adequada da pé de apoio. Consultar a lista de modelos de carros.

A cadeira auto EasyFix deverá apenas ser utilizada num banco orientado no sentido de marcha que seja equipado com um cinto de segurança automático de 3 pontos de fixação, aprovado pela norma ECE R16 ou equivalente.

A colocação correcta do cinto de segurança é da máxima importância para a segurança da criança. O cinto de segurança deve passar pelas marcações em azul existentes na EasyFix, que também são indicadas no autocolante com bordas azuis na parte superior da EasyFix.

## ATENÇÃO!

**Nunca prenda o cinto passando-o de modo diferente do indicado!**



## A. Instalação

### ATENÇÃO!

Assegure-se de que os conectores Isofix estão retraídos.

- 14 • Prima o botão central da pé de apoio e puxe a pé de apoio o máximo possível para a frente.

### ATENÇÃO!

Trave os bancos traseiros reclináveis.

### ATENÇÃO!

Em alguns modelos de bancos os cintos se encontram instalados muito à frente, de forma que se torna impossível obter uma correcta instalação. Neste caso tente instalar num outro banco (Consultar a lista de modelos de carros).

- 15 • Coloque a EasyFix no banco do carro. Certifique-se de que a pata de apoio está completamente estendida.
- 16 • Abra o gancho azul do cinto puxando o manípulo para cima. Introduza os cintos dos ombros e o cinto inferior do carro juntamente através da abertura do cinto.
- 17 • Passe o cinto do carro entre a base e o gancho azul do cinto e depois pela segunda abertura do cinto.
- 17 • Prenda o cinto de segurança no fecho do cinto do carro.

### ATENÇÃO!

Certifique-se de que o cinto de segurança está preso firmemente e não está torcido.

- 18 • Puxe pela EasyFix para verificar se esta está instalada correctamente.

## B. Instalar o pé de apoio

- Ver ponto 3.1, secção B: "Instalar o pé de apoio".

### Lista de verificação ...

- Depois de instalada, para certificar-se da sua correcta instalação e para a máxima segurança de sua criança, verifique novamente se...
- o cinto do carro está firmemente preso e não está torcido;
- ambas as partes do cinto passam pelas aberturas na base e em baixo do gancho azul do cinto.
- o pé de apoio está completamente estendida;
- o indicador da parte inferior do pé de apoio está completamente **verde**;
- em alguns casos pode ocorrer que a EasyFix não fique completamente apoiada sobre o banco do carro, mas apenas sobre a pé de apoio.
- a EasyFix está instalada correctamente e estável no banco do carro, puxando a EasyFix.

## C. Para remover a EasyFix

- 19 • Coloque o pé de apoio em sua posição inicial, premindo o botão de desengate e deslocando a pé de apoio para dentro.
- 20 • Solte o cinto do carro e abra o gancho azul do cinto.
- 21 • Retire o cinto do carro de entre a base e o gancho azul do cinto e feche o gancho do cinto.
- Retire a EasyFix do banco do carro.

## 4. INSTALAR E RETIRAR A CABRIOFIX

- 22 • Posicione a CabrioFix em sentido contrário (de forma que a criança é transportada em sentido contrário ao da marcha) sobre a EasyFix. A alça de transporte tem de estar em posição vertical.
- 23 • Fixe a CabrioFix com os 2 eixos sobre os pontos de fixação da EasyFix.

### ATENÇÃO!

- 24 • Deve ouvir um clique claramente audível e os indicadores têm de estar agora em **verde**.

### ATENÇÃO!

**Não utilize este produto em nenhuma circunstância caso o indicador permanecer em vermelho.**

Repita os procedimentos acima. Em caso de dúvida, entre em contacto com o fabricante.

- Puxe pela CabrioFix para verificar se esta está instalada correctamente.

Para colocar ou retirar a criança da CabrioFix, recomendamos que consulte as instruções do modo de emprego da CabrioFix. Apenas com a utilização de modo correcto a segurança da sua criança estará absolutamente garantida. Por favor leia as instruções do modo de emprego com muita atenção. Caso não tenha mais o manual de instruções em seu poder, entre em contacto com o representante da marca no seu país ou faça o download das respectivas informações em nosso sítio na Internet [www.maxi-cosi.com](http://www.maxi-cosi.com).

## B. Como retirar a CabrioFix

- Para destravar a CabrioFix, empurre o manípulo de desengate para cima e para a frente simultaneamente. Com isso se destravam os eixos dos pontos de fixação, podendo depois retirar a CabrioFix da EasyFix.

## 5. MANUTENÇÃO

### ATENÇÃO!

Para ser feito apenas com a EasyFix fora do carro.

- Limpe as peças de plástico da cadeira com um pano, água morna e sabão. Não utilize produtos de limpeza agressivos.

### ATENÇÃO!

Nunca utilize lubrificantes, nem mesmo nas partes móveis da EasyFix.

## 6. INSTRUÇÕES GERAIS

### Tenha sempre atenção aos seguintes pontos...

- Antes de adquirir o produto, verifique se a cadeira auto para bebés é adequada para uso em seu carro (ver capítulo 9: Lista de modelos de carros).
- Sempre utilize a cadeira, mesmo nas viagens mais curtas, porque é nestas alturas que ocorre a maioria dos acidentes.
- Não utilize a EasyFix num banco equipado com airbag frontal, pode ser extremamente perigoso. Isso não é aplicável nos chamados "airbags laterais".
- A EasyFix tem sempre de estar presa com o cinto de segurança do carro / Isofix e a pata de apoio, mesmo quando não está a ser utilizada. Numa paragem brusca, uma EasyFix solta pode causar danos aos seus ocupantes.
- Certifique-se de que a EasyFix não fica presa ou pressionada por bagagens pesadas, bancos reclináveis ou ao fechar as portas.
- Cubra sempre a EasyFix quando estacionar o carro ao sol, uma vez que as partes de plástico e de metal podem se tornar extremamente quentes.
- Certifique-se de que a bagagem e outros objectos (por exemplo, na parte superior do banco traseiro), que possam causar danos durante um acidente, estejam bem presos.
- No caso de viagens mais longas, faça uma pausa para que a criança tenha alguma liberdade de movimento.
- **Nunca** deixe a criança sozinha no carro.
- É importante guardar o manual de instruções para futura consulta, no seu respectivo lugar, na parte de trás da EasyFix.

- **Nunca utilize produtos em segunda mão**, por se desconhecer a existência de possíveis danos. O fabricante somente poderá garantir a segurança da cadeira quando esta se encontra na posse do primeiro utilizador.
- Substitua sempre a EasyFix depois de um acidente; a cadeira auto de segurança pode sofrer danos imperceptíveis que a tornam insegura para o uso.
- O fabricante está ciente do facto de que as cadeiras auto podem deixar marcas no revestimento do banco ou no cinto de segurança do carro. Tais marcas, devido às normas de segurança aplicáveis e a força exercida para a correcta fixação das cadeiras, são praticamente impossíveis de serem evitadas. O fabricante não se responsabiliza por eventuais danos disso resultantes..

### E, está claro...

- Dê um bom exemplo e utilize sempre o seu cinto de segurança

## 7. SEPARAÇÃO DE LIXO



Por motivos de segurança e sua correcta utilização, é desaconselhável a utilização das cadeiras auto de segurança por mais de 5 anos depois da sua aquisição. Devido ao envelhecimento das peças em plástico, como os causados pela luz solar, as características do produto podem se alterar de modo imperceptível.

Aconselhamos a não utilizar mais a cadeira auto de segurança quando esta se tornar pequena para a criança, devendo neste caso deitá-la fora. No sentido de respeitar o ambiente, recomendamos que se separe o lixo ao adquirir o produto (embalagem) e durante a vida útil da EasyFix (componentes do produto) e a depositá-los nos lugares para tal indicados.

Mantenha os materiais de plástico da embalagem fora do alcance de crianças, para evitar riscos de sufocamento.

|                        |                   |                                                                      |
|------------------------|-------------------|----------------------------------------------------------------------|
| Embalagem              | Caixa de cartão   | Colector de papel velho                                              |
|                        | Saco plástico     | Lixo comum                                                           |
| Componentes do produto | Peças de plástico | Conforme as características/tipos dos contentores para tal indicados |
|                        | Peças de metal    | Contentor para metal                                                 |

## 8. CADEIRAS SUCESSORAS

| Tipo de seggiolino                                                                                   | Aprovada segundo a ECE R 44/04 |                          |                    |
|------------------------------------------------------------------------------------------------------|--------------------------------|--------------------------|--------------------|
|                                                                                                      | Grupo                          | Peso corporal da criança | Idade              |
| <br>Tobi            | 1                              | 9 a 18 kg                | 9 meses a 3,5 anos |
| <br>Rodi AirProtect | 2 + 3                          | 15 a 36 kg               | 3,5 a 12 anos      |

## 9. LISTA DE MODELOS DE CARROS

Devido a utilização de pontos de fixação Isofix e do pé de apoio ou cinto de 3 pontos de fixação e pé de apoio, que asseguram óptima segurança e facilidade de instalação, a EasyFix não é adequada para utilização em todos os modelos de carros. A EasyFix é classificada para uso **“semi-universal”** e é adequada para instalação em bancos de alguns modelos de carros, pelo que foi elaborada uma lista de modelos de carros.

Esta lista será submetida a alterações e implementações com o decorrer do tempo. Para obter a actualização da lista de modelos de carros, faça uma visita ao site [www.maxi-cosi.com](http://www.maxi-cosi.com) e/ou dirija-se ao respectivo ponto de venda da EasyFix. Também pode se dirigir ao mesmo para se informar se a cadeira auto EasyFix é adequada para utilização em seu carro. A lista de modelos de carros em vigor será fornecida juntamente com a cadeira auto EasyFix aquando da sua aquisição.

## 10. GARANTIA

A nossa garantia de 24 meses reflecte a nossa confiança na qualidade superior do nosso design, engenharia e produção, bem como no desempenho do produto. Garantimos que este produto foi fabricado de acordo com as normas de qualidade e os requisitos de segurança europeus actualmente em vigor, e que, à data da compra, o produto se encontra isento de defeitos de fabrico ou de materiais.

A nossa garantia de 24 meses abrange quaisquer defeitos de fabrico e de materiais, quando o produto é utilizado em condições normais e em conformidade com as indicações constantes do manual do utilizador. De modo a solicitar reparações ou peças sobresselentes ao abrigo da garantia a título de defeitos de material e de fabrico, deverá apresentar o comprovativo da aquisição efectuada durante os 24 meses que antecedem a requisição do serviço.

A nossa garantia de 24 meses não cobre os danos decorrentes do uso e desgaste normais, de acidentes, de utilização abusiva, de negligência, ou ainda do incumprimento das instruções que figuram no manual do utilizador. Exemplos de uso e desgaste normais são rodas e tecidos deteriorados em consequência de uma utilização regular e da natural degradação dos materiais e das cores ao longo de períodos de uso prolongado.

### Como proceder caso verifique a existência de defeitos:

Na eventualidade de surgirem quaisquer problemas ou defeitos, a melhor opção para obter um serviço rápido será dirigir-se ao ponto de venda que reconhecerem a nossa Garantia de 24 meses (1). Deverá apresentar o comprovativo da aquisição efectuada no período de 24 meses que antecede a data de requisição do serviço. Será mais fácil se obtiver a pré-aprovação da sua requisição de serviço pelo Departamento de Manutenção Maxi-Cosi. Por regra, custeamos as despesas de devolução e transporte relacionadas com requisições de serviços a realizar ao abrigo da garantia. Os danos que não são cobertos pela garantia poderão ser reparados mediante o pagamento de tarifas razoáveis.

A presente Garantia cumpre o disposto na Directiva Europeia 99/44/CE de 25 de Maio de 1999.

(1) Não são autorizados para esse efeito os produtos adquiridos que retirem ou alterem as etiquetas ou os números de identificação. Uma vez que não é possível averiguar a autenticidade destes produtos, não lhes será aplicável qualquer garantia.



